

# INSTRUCTION MANUAL



**PORTABLE SMART**

**AIR CONDITIONER**



**MODEL** 330700TUU

PLEASE READ THIS MANUAL CAREFULLY BEFORE OPERATING  
YOUR PRODUCT AND RETAIN IT FOR FUTURE USE







# CONTENTS

---

<b>GB</b> .....	01-18
<b>ES</b> .....	19-36
<b>PL</b> .....	37-54
<b>IT</b> .....	55-72
<b>DE</b> .....	73-90
<b>NL</b> .....	91-108
<b>FR</b> .....	109-126
<b>PT</b> .....	127-144

## IMPORTANT SAFETY INFORMATION = SYMBOLS FROM THE UNIT AND USER MANUAL

 WARNING	<p>THIS UNIT USES A FLAMMABLE REFRIGERANT.</p> <p>IF THE REFRIGERANT LEAKS AND COMES INTO CONTACT WITH FIRE OR A PART WHICH HEATS UP, IT WILL CREATE HARMFUL GASES AND THERE IS A RISK OF FIRE.</p>
	<p>READ THE USER MANUAL CAREFULLY BEFORE OPERATION.</p>
	<p>FURTHER INFORMATION IS AVAILABLE IN THE USER MANUAL, SERVICE MANUAL AND THE LIKE.</p>
	<p>SERVICE PERSONNEL ARE REQUIRED TO CAREFULLY READ THE USER MANUAL AND SERVICE MANUAL BEFORE OPERATION.</p>

### THE FOLLOWING SHOULD ALWAYS BE OBSERVED FOR SAFETY PURPOSES

1. This appliance is intended for use by expert or trained users in shops, in light industry and on farms, or for commercial use by lay persons.
2. This appliance may be used by children aged 8 and above and persons with reduced physical, sensory or mental capabilities or lack of experience and knowledge if they

have been given supervision or instruction concerning its safe use and understand the hazards involved. Children may not play with the appliance. Cleaning and user maintenance may not be carried out by children without supervision.

3. The unit is designed only for use with R-290 (propane) gas as the designated refrigerant.
4. The refrigerant loop is sealed and must only be serviced by a qualified technician.
5. Do not discharge the refrigerant into the atmosphere.
6. R-290 (propane) is flammable and heavier than air.
7. It collects in low areas first but can be circulated by the fans.
8. If propane gas is present or even suspected, do not allow untrained personnel to attempt to find the cause.
9. The propane gas used in the unit has no odour.
10. The lack of smell does not indicate that no gas has escaped.
11. If a leak is detected, immediately evacuate all persons from the store, ventilate the room and contact the local fire department to advise them that a propane leak has occurred.

12. Do not let any persons back into the room until the qualified service technician has arrived and that technician advises that it is safe to return to the room.
13. No open flames, cigarettes or other possible sources of ignition should be used inside or in the vicinity of the units.
14. Component parts are designed for propane and non-incentive and non-sparking. Component parts may only be replaced with identical repair parts.
15. FAILURE TO ABIDE BY THIS WARNING COULD RESULT IN EXPLOSION, DEATH, INJURY AND DAMAGE TO PROPERTY.

## **OPERATIONAL PRECAUTIONS**

16. Please read this manual carefully and ensure you fully understand it before operating your appliance.
17. If the supply cord is damaged, it must be replaced by the manufacturer, its service agent or similarly qualified persons in order to avoid a hazard.
18. The A-weighted sound pressure level is below 55 dB.
19. The appliance must be disconnected from its power source during service.
20. Always operate the unit from a power source of equal voltage, frequency and rating as

- indicated on the product identification plate.
21. Always use a power outlet that is grounded.
  22. Unplug the power cord during cleaning or when the appliance is not in use.
  23. Do not operate with wet hands. Prevent water from spilling onto the unit.
  24. Do not immerse the unit in, or expose it to, rain, moisture or any other liquid.
  25. Do not leave the unit running unattended. Do not tilt the unit or turn it over.
  26. Do not unplug the unit while it is operating
  27. Do not unplug the unit by pulling on the power cord.
  28. Do not use an extension cord or adapter plug.
  29. Do not put objects on the unit.
  30. Do not climb or sit on the unit.
  31. Do not insert fingers or other objects into the air outlet.
  32. Do not touch the air inlet or the aluminium fins of the unit.
  33. Do not operate the unit if it has been dropped or damaged or is showing signs of product malfunction.
  34. Do not clean the appliance with any chemicals.
  35. Ensure the unit is kept far away from fire, and inflammable or explosive objects.

36. The unit must be installed in accordance with national wiring regulations.
37. Do not use means to accelerate the defrosting process or clean the unit other than those recommended by the manufacturer.
38. The appliance must be stored in a room without continuously operating sources (e.g., open flames, an operating gas appliance or an operating electric heater).
39. The appliance must be stored so as to prevent mechanical damage from occurring.
40. Do not pierce or burn, even after use.
41. Be aware that refrigerants may not contain an odour.
42. Pipework must be protected from physical damage and must not be installed in an unventilated space if that space is smaller than 9m<sup>2</sup>.
43. Compliance with national gas regulations must be observed.
44. Keep any required ventilation openings clear of obstruction.
45. The appliance must be stored in a well-ventilated area whose size corresponds to the room area specified for operation.
46. **WARNING:** Any person who is involved with working on or breaking into a refrigerant circuit should hold a current valid certificate from an industry-accredited assessment



authority which authorizes their competence to handle refrigerants safely in accordance with an industry-recognized assessment specification.

47.**WARNING:** Servicing may only be performed as recommended by the equipment manufacturer. Maintenance and repair requiring the assistance of other skilled personnel must be carried out under the supervision of a person competent in the use of flammable refrigerants.

48.If you do not understand anything or need help, please contact the dealer services.

## **SAFETY PRECAUTIONS ON SERVICING**

Please follow these warnings when undertaking the following operations while servicing any appliance using R-290.

### **1.Area checks**

Prior to beginning work on systems containing flammable refrigerants, safety checks are necessary to ensure that the risk of ignition is minimized. For repair to the refrigerating system, the following precautions must be

complied with prior to conducting work on the system.

## 2. Work procedure

Work shall be undertaken under a controlled procedure so as to minimize the risk of a flammable gas or vapour being present while the work is being performed.

## 3. General work area

All maintenance staff and others working in the local area must be instructed on the nature of work being carried out. Work in confined spaces must be avoided. The area around the work space must be sectioned off. Ensure that the conditions within the area have been made safe by control of flammable material.

## 4. Checking for the presence of refrigerant

The area must be checked with an appropriate refrigerant detector prior to and during work, to ensure the technician is aware of potentially flammable atmospheres. Ensure that the leak detection equipment being used is suitable for use with flammable refrigerants, i.e. no sparking, adequately sealed and intrinsically safe.

## 5. Presence of fire extinguisher

If any hot work is to be conducted on the refrigeration equipment or any associated parts, appropriate fire extinguishing equipment must be to hand. Have a dry powder or CO<sub>2</sub> fire extinguisher adjacent to the charging area.

## 6.No ignition sources

No person carrying out work in relation to a refrigeration system which involves exposing any pipework which contains or has contained flammable refrigerant may use any sources of ignition in a manner which may lead to the risk of fire or explosion. All possible ignition sources, including cigarette smoking, should be kept sufficiently far away from the site of installation, repair, removal and disposal during which flammable refrigerant can possibly be released to the surrounding space. Prior to work taking place, the area around the equipment must be surveyed to make sure that there are no flammable hazards or ignition risks. "No Smoking" signs must be displayed.

## 7.Ventilation

Ensure that the area is in the open or that it is adequately ventilated before breaking into the system or conducting any hot work. A degree of ventilation must continue throughout the period that the work is carried out. The ventilation should safely disperse any released refrigerant and preferably expel it externally into the atmosphere.

## 8.Checks to the refrigeration equipment

Where electrical components are being changed, they must be fit for purpose and of the correct specification. At all times the

manufacturer's maintenance and service guidelines must be followed. If in doubt, consult the manufacturer's technical department for assistance.

The following checks must be made to installations using flammable refrigerants:

- The charge size is in accordance with the size of the room within which the refrigerant-containing parts are installed;
- The ventilation machinery and outlets are operating adequately and are not obstructed;
- If an indirect refrigerating circuit is being used, the secondary circuit must be checked for the presence of refrigerant;
- Marking to the equipment continues to be visible and legible. Any illegible markings and signs must be corrected;
- Refrigeration pipes and components are installed in a position where they are unlikely to be exposed to any substance which may corrode refrigerant-containing components, unless such components are constructed of materials which are inherently resistant to being corroded or are suitably protected against being so corroded.

## 9. Checks to electrical devices

Repair and maintenance to electrical components must include initial safety checks and component inspection procedures. If a fault

exists that could compromise safety, then no electrical supply may be connected to the circuit until it is satisfactorily dealt with. If the fault cannot be corrected immediately but it is necessary to continue operation, an adequate temporary solution may be used. This must be reported to the owner of the equipment so all parties are advised.

Initial safety checks must include:

- that capacitors are discharged: this shall be done in a safe manner to avoid possibility of sparking;
- that no live electrical components and wiring are exposed while charging, recovering or purging the system;
- that there is continuity of earth bonding.

**WARNING:** Install the unit in rooms which exceed 9 m<sup>2</sup>.

Do not install the unit in a place where inflammable gas may leak.

**NOTE:** The manufacturer may provide other suitable examples or additional information about the refrigerant odour.

## SPECIFICATIONS

Model No.	330700TUU
Power Supply	220-240 V ~ 50 Hz
Power Consumption	1003 W
Dimensions	L350*W348*H701 mm
Cooling Capacity	9000 Btu/h

## COMPONENT OVERVIEW

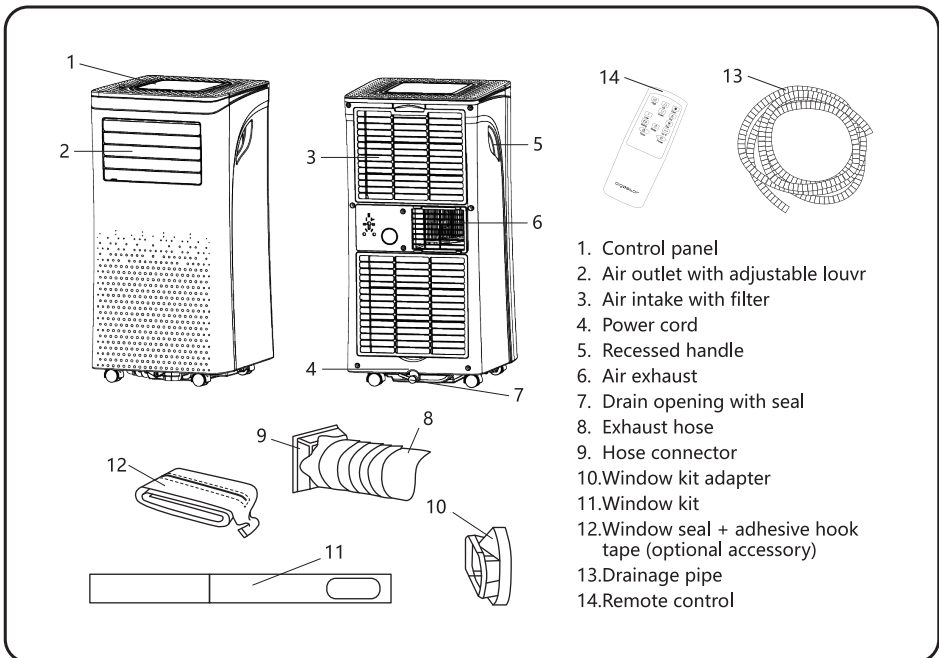

# PRODUCT OVERVIEW

## Choose your location

- 1.If the unit has been tipped more than 45° , allow it to remain upright for at least 24 hours before start-up.
- 2.Place the unit on a firm, level surface in an area with at least 50cm of free space around it to allow for proper air circulation.
- 3.Do not operate in close proximity to walls, curtains or other objects that may block the air inlet and outlet. Keep the air inlet and outlet free of obstacles.
- 4.Never install the unit where it could be subject to:
  - Heat sources such as radiators, heat registers, stoves or other products that produce heat.
  - Direct sunlight
  - Mechanical vibration or shock
  - Excessive dust
  - Lack of ventilation, such as a cabinet or bookcase
  - Uneven surfaces
- 5.WARNING: Install the unit in rooms which exceed 9m<sup>2</sup>. Do not install the unit in a place where inflammable gas may leak.
- 6.NOTE: The manufacturer may provide other suitable examples or additional information about the refrigerant odour.

## Installing the portable air conditioner

The air conditioner requires an outside vent so that the exhaust air from the appliance can escape the room as it contains waste heat and moisture. Do not replace or extend the exhaust hose, as this will result in decreased efficiency or, even worse, shut down the unit due to low back pressure.

Step 1: Connect the hose connector (9) to one end of the exhaust hose (8).

Step 2: Connect the window kit adapter (10) to the other end of the exhaust hose (8).

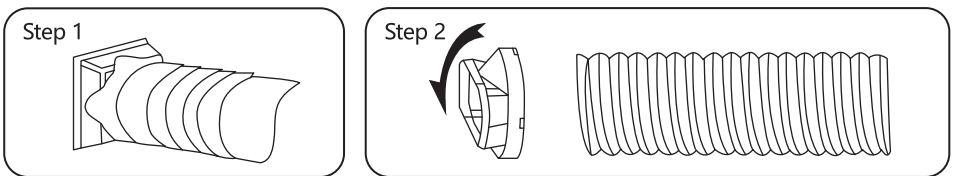

Step 3:

### • Use the window kit (for sash and sliding windows)

- ① Extend the adjustable window kit (11) to the length of your window and screw it in position. Connect the window kit adapter (10) to the window kit (11).

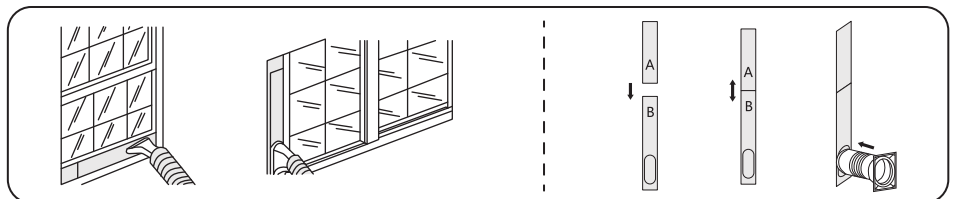

- ② Close your window to secure the kit. It must hold the window kit firmly in place: secure with duct tape if required. It is recommended that the gap between the adapter and the sides of the window should be sealed off for maximum efficiency.
- ③ Attach the hose connector (9) to the unit's exhaust air outlet (6).
- ④ Adjust the length of the flexible exhaust hose and straighten out any bends. Adjust the louvre at the air outlet, then switch on the unit.

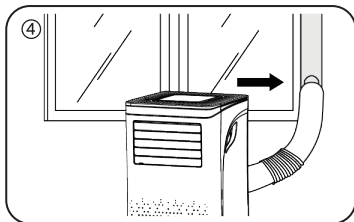
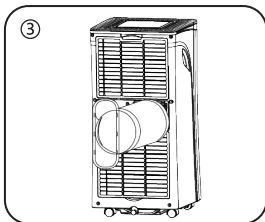
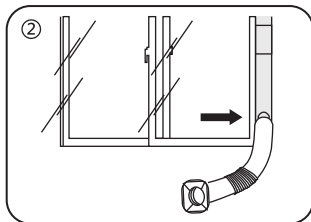

**• Use the window seal and adhesive hook tape (optional, for French windows)**

- ① Firmly apply the adhesive hook tape to the inside of your window frame and to the window itself. Attach the window seal to the hook tape.
- ② Open the zip on the window seal and poke your air conditioner hose out of the window.
- ③ Close the zip tightly around the hose.

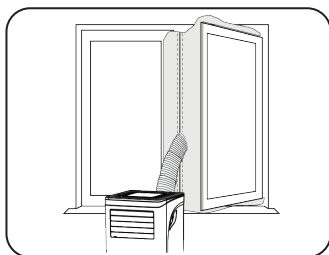

## OPERATING INSTRUCTIONS

### Function keys and indicators

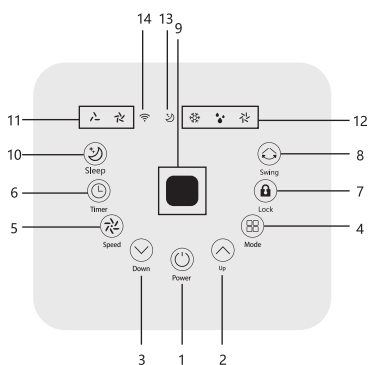

1.	POWER (LED)	Press to switch the machine on or off
2.	Up	Increases the desired temperature (16°C ~ 32°C) or timer setting
3.	Down	Decreases the desired temperature or timer setting
4.	Mode	Press to switch operation mode between cool, fan and dry. Press for 5s to switch unit of temperature between °C and °F
5.	Speed	Press to turn fan speed between HIGH and LOW

6.	Timer	Sets a time for the unit to automatically start or stop
7.	Lock	Long-press to turn the child lock function on or off
8.	Swing	Press to turn the auto swing from side to side or on or off. (To control the direction of the air flow vertically, manually adjust the inner louvre)



9.	Digital Display	Displays timer setting and room temperature
10.	Sleep	Press to activate sleep mode
11.	Indicators	LED for fan speed (high & low)
12.	Indicators	LED for 3 operation modes, selected by pressing the MODE button
13.	Indicators	LED for sleep mode
14.	Indicators	LED for wifi function state

## Settings

### 1. Cooling your room

- Select the cool mode to lower the temperature in your room.
- Press the MODE button repeatedly until the LED indicating cool operation lights up. When the cool function is turned on or off, there will be a delay in the start and stop of the air compressor.
- Press the ADD/MINUS button to adjust the temperature, which is displayed on the screen. The temperature can be set at between 16°C and 32°C.
- Press the SPEED button repeatedly until the desired fan speed indicator lights up.
- Note: The air conditioner stops if the room temperature is lower than the selected temperature.

### 2. Ventilating your room

- Press the MODE button repeatedly until the FAN operation LED lights up.
- In ventilation mode, the room air is circulated but not cooled.
- Press the SPEED button repeatedly to select the desired fan speed.

### 3. Dehumidifying your room

- Press the MODE button until the DRY operation LED lights up. The user should connect the hose to the drain outlet at the bottom of the unit.
- Note: In this mode, the fan speed switches to low and speed selection is not possible.

### 4. Sleep mode

- The sleep mode can be activated when in cool mode; the wind speed is set at low and cannot be adjusted.
- In sleep mode, the preset temperature increases by 1°C each hour for the first two hours.

### 5. Timer button

- To turn off the appliance when the power is on, Press the TIMER key to turn on the timer function. Press the ADD/MINUS button repeatedly to set the OFF time.
- To turn on the appliance when the power is off, press the TIMER key to turn on the timer function. Press the ADD/MINUS button repeatedly to set the ON time.
- To cancel the timer: Press the ADD/MINUS button repeatedly until the LED shows "00" . Note: pressing POWER will also exit the timer setting.

## Remote control

- The above functions can be controlled using the remote control by pressing the corresponding function buttons.



## Automatic Defrost

At low room temperatures, frost may build up in the evaporator during operation. The unit will automatically start defrosting and the POWER LED will blink. The defrost control sequence is as follows:

A. During the cooling and drying operations, if the unit's ambient temperature sensor senses that the evaporator coil temperature is below  $-1^{\circ}\text{C}$ , the compressor will stop operating for 10 minutes or until the coil temperature reaches  $7^{\circ}\text{C}$ . The unit then restarts in cool operating mode.

B. During the drying operation, if the unit's coil temperature sensor senses that the temperature of the evaporator is below  $40^{\circ}\text{C}$  and the differential between the coil and room temperature is below  $19^{\circ}\text{C}$ , it enters compressor operation for 20 minutes, after which it starts defrosting for 5 minutes and the power indicator blinks.

## Overload Protection

In the event of a power loss, to protect the compressor there is a 3-minute delay until it restarts.

## Drainage

The self-evaporating system uses the collected water to cool the condenser coils for more efficient performance. There is no need to empty the drainage tank during the cooling operation, except during a dehumidifying operation and in conditions of high humidity. The condensate water evaporates at the condenser and is evacuated through the exhaust hose.

To ensure continuous or unattended operation while dehumidifying, please connect the attached drain hose to the unit. Condensate water can automatically flow into a bucket or drain through gravity. When the water is full, the display on the unit will show "FT" .

- Switch off the unit before operating.
- Remove the plug from the water outlet opening, and keep it safe.
- Securely and properly connect the drain hose; make sure there are no kinks or obstructions.
- Place the hose outlet over a drain or bucket and ensure that water can flow out freely.
- Do not submerge the end of the hose in water as this can cause an air lock.

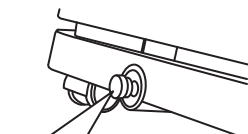

Remove the rubber sealing plug.

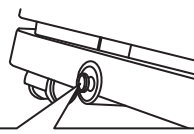

Continuous drain hose  
(Inner diameter=16mm)

### To avoid water spillage:

- As the negative pressure of the condensate drain pan is large, tilt the drain hose downward toward the floor. The degree of inclination should exceed 20 degrees.
- Straighten the hose to prevent any air traps.

# CLEANING AND MAINTENANCE

## CLEANING THE AIR FILTER (every two weeks)

Dust collects on the filter and restricts the airflow. A restricted airflow reduces system efficiency and blockages can cause damage to the unit.

The air filter requires regular cleaning. It is removable to allow easy cleaning. Do not operate the unit without an air filter, or the evaporator may be contaminated.

- Press the POWER button to switch off the unit and unplug the power cord.
- Remove the filter mesh from the unit.
- Use a vacuum cleaner to suck dust out of the air filter.
- Turn the air filter over and rinse it under running water. Let the water run through the filter in the opposite direction to the air flow. Set it aside and allow it to air dry completely before reinstalling.

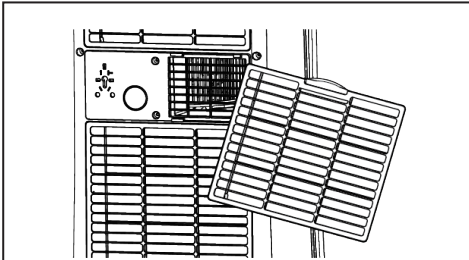

Pic 1. Switch off the unit and remove the two air filters.

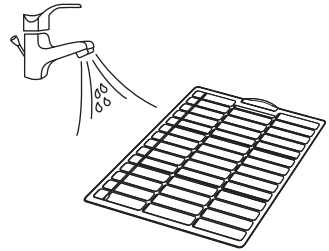

Pic 2. Rinse the air filter under running water.

### Warning!!!

Do not touch the evaporator surface with bare hands or you could injure your fingers.

## CLEANING UP THE REFRIGERANT

1. Gas/vapour is heavier than air and may accumulate in confined spaces, particularly at or below ground level.
2. Eliminate every possible source of ignition.
3. Use appropriate personal protection equipment (PPE).
4. Evacuate unnecessary personnel, and isolate and ventilate the area.
5. Do not allow gas or vapours to get in your eyes, or on your skin or clothing. Do not breathe in vapours or gas.
6. Prevent entry to sewers and public waters.
7. Stop the source of the release, if safe to do so. Consider the use of water spray to disperse vapours.
8. Isolate the area until the gas has dispersed, then ventilate and gas-test it before entering. Contact the competent authorities after any spillage.

## TROUBLESHOOTING

Symptom	Inspection	Solution	
The unit is not operating.	√Check the power connection is securely attached.	◆Insert the power cord securely into the socket.	
	√Check whether the water level indicator is lighting up.	◆Empty the drain pan by removing the rubber plug.	
	√Check the room temperature.	◆The operating temperature range is 5-35°C.	
The unit works with reduced capacity.	√Check the air filter for dirt.	◆Clean the air filter as necessary.	
	√Check whether the air duct is blocked.	◆Clear the obstacle.	
	√Check whether the room door or window is open.	◆Keep the door and windows closed.	
	√Check whether the desired operating mode has been selected and the temperature properly set.	◆Set the mode and temperature properly as specified in the manual.	
	√The exhaust hose has become detached.	◆Make sure the exhaust hose is securely attached.	
Water Leakage	√Overflow while moving the unit.	◆Empty the water tank before transport.	
	√Check whether the drain hose is kinked.	◆Straighten the hose to prevent traps.	
Excessive Noise	√Check whether the unit is securely positioned.	◆Place the unit on a stable horizontal surface.	
	√Check whether there are any loose, vibrating parts.	◆Secure and tighten the parts.	
	√Noise sounds like water flowing.	◆The noise is coming from flowing refrigerant. This is normal.	
Error Codes	E0	√Communication faults between main PCB and display PCB.	◆Check the wire harness of the display PCB for damage.
	E1	√Ambient temperature sensor fails.	◆Check connection or replace it. Clean or replace the temperature sensor.
	E2	√Coil temperature sensor fails.	◆Check connection or replace it. Clean or replace the temperature sensor.
	Ft	√Condensate water high level alarm.	◆Empty the drain pan by removing the rubber plug.

## STORAGE

Long-term storage - If you will not be using the unit for an extended period of time (more than a few weeks), it is best to clean and dry it out completely. Please store the unit as outlined in the steps below:

1. Unplug the unit. Remove the exhaust hose and window kit and store them with the unit.
2. Drain the remaining water from the unit.
3. Clean the filter and let it dry completely in a shady area.
4. Retrieve the power cord.
5. Re-install the filter.
6. The unit must be kept in an upright position while in storage.
7. Store the machine in a well-ventilated, dry, indoor location where there is no risk of non-corrosive gas.

**ATTENTION:**

The evaporator inside the machine must be dried out before the unit is packed to avoid mould and damage to components. Unplug the unit and place it in a dry open area for a few days to dry it out. Another way to dry the unit is to turn on the machine, adjust it to low-wind ventilation mode and keep it in this state until the drainage pipe becomes dry. This keeps the inside of the body dry and prevents mildew.





**DISPOSAL****Releasing refrigerant into the atmosphere is strictly forbidden!**

Do not dispose of electrical appliances as unsorted municipal waste; use separate collection facilities. Contact your local government for information regarding the collection systems available. If electrical appliances are disposed of in landfills or dumps, hazardous substances can leak into the groundwater and get into the food chain, damaging your health and well-being.

WARRANTY: TWO YEARS

# INSTRUCCIONES DE SEGURIDAD **=====**

## SÍMBOLOS DE LA UNIDAD Y EL MANUAL DE INSTRUCCIONES

 <p>WARNING</p>	<p>ESTA UNIDAD UTILIZA UN REFRIGERANTE INFLAMABLE.</p> <p>SI SE PRODUCE UNA FUGA DEL REFRIGERANTE Y ÉSTE ENTRA EN CONTACTO CON FUEGO O SI SE CALIENTA, EMITIRÁ GASES NOCIVOS Y PUEDE PRODUCIRSE UN INCENDIO.</p>
	<p>LEA EL MANUAL DE INSTRUCCIONES CON ATENCIÓN ANTES DE UTILIZAR EL APARATO.</p>
	<p>HAY MÁS INFORMACIÓN DISPONIBLE EN EL MANUAL DE INSTRUCCIONES, MANUAL DE SERVICIO Y SIMILARES.</p>
	<p>EL PERSONAL DE SERVICIO DEBE LEER CUIDADOSAMENTE EL MANUAL DE INSTRUCCIONES Y EL MANUAL DE SERVICIO ANTES DE LA OPERACIÓN.</p>

## **POR MOTIVOS DE SEGURIDAD, LAS SIGUIENTES INSTRUCCIONES DEBEN SEGUIRSE EN TODO MOMENTO**

1. Este aparato está diseñado para que lo utilicen usuarios expertos o capacitados en tiendas, en la industria ligera y en granjas, o

para su uso comercial por personas no especializadas.

2. Este aparato no debe ser utilizado por niños menores de 8 años ni por personas con capacidades físicas, sensoriales o mentales reducidas, o que carezcan de experiencia o conocimiento sobre el manejo de estos dispositivos, a menos que estén bajo supervisión de una persona responsable y sean conscientes de los posibles riesgos. No deje que los niños jueguen con este aparato. Las tareas de limpieza y mantenimiento no deben llevarlas a cabo los niños sin supervisión.
3. La unidad está diseñada para utilizarse únicamente con gas R-290 (propano) como refrigerante.
4. El circuito refrigerante es hermético y sólo puede manipularlo un técnico especializado.
5. No deje que el refrigerante se salga.
6. El gas R-290 (propano) es inflamable y más pesado que el aire.
7. Tiende a caer hacia el suelo, pero también podría propagarse
8. Si hay gas propano o se sospecha que lo hay, no intente buscar la causa si no es especialista.
9. El gas propano utilizado en la unidad es inodoro.
10. El hecho de que no perciba olores no significa que el gas no se haya escapado.
11. Si se detecta una fuga, evacúe inmediatamente a todas las personas de la tienda, ventile la zona y

póngase en contacto con el departamento de bomberos local para avisarles de que se ha producido una fuga de propano.

- 12.No deje entrar a nadie en la tienda hasta que llegue el técnico de servicio cualificado y éste le indique que es seguro volver a entrar.
- 13.Mantenga las llamas abiertas, los cigarrillos u otras posibles fuentes de ignición en el interior alejadas de las unidades.
- 14.Las piezas de este aparato están especialmente diseñadas para el uso propano y para no incentivar y no provocar chispas. Solo se pueden sustituir por piezas de reparación idénticas.
- 15.EL INCUMPLIMIENTO DE ESTAS ADVERTENCIAS PODRÍA PROVOCAR UNA EXPLOSIÓN, LA MUERTE, LESIONES Y DAÑOS A LA PROPIEDAD.

## **PRECAUCIONES DE USO**

- 16.Lea este manual cuidadosamente y asegúrese de que lo entiende completamente antes de operar su aparato.
- 17.Si el cable de alimentación está dañado, debe ser reemplazado por el fabricante, su agente de servicio o personas cualificadas similares para evitar riesgos.
- 18.El nivel de ruido es inferior a 55 dB.
- 19.Desenchufe el aparato de la toma de corriente para manipularlo.
- 20.Conecte siempre el aparato a una fuente de alimentación de tensión, frecuencia y capacidad similar a la que se indica en la placa



de identificación del producto.

21. Utilice siempre una toma de corriente con conexión a tierra.
22. Desenchufe el cable de alimentación durante la limpieza o cuando el aparato no esté en uso.
23. No utilice el aparato con las manos mojadas. Evite que el agua se derrame sobre la unidad.
24. No sumerja la unidad ni la esponja a la lluvia, la humedad o cualquier otro líquido.
25. No deje la unidad funcionando sin supervisión. No incline la unidad ni la de la vuelta.
26. No desenchufe la unidad mientras esté en funcionamiento.
27. No desenchufe la unidad tirando del cable de alimentación.
28. No utilice un cable de extensión o un enchufe adaptador.
29. No ponga objetos sobre la unidad.
30. No se suba ni se siente sobre la unidad.
31. No introduzca los dedos u otros objetos en la salida de aire.
32. No toque la entrada de aire ni las aletas de aluminio de la unidad.
33. No utilice la unidad si se ha caído o dañado o si no funciona correctamente.
34. No limpie el aparato con ningún producto químico.
35. Asegúrese de que la unidad se mantenga alejada del fuego y de objetos inflamables o explosivos.
36. La unidad debe instalarse de acuerdo con las

- normas nacionales de cableado.
- 37.No intente acelerar el proceso de descongelación o limpiar la unidad con métodos que no sean los recomendados por el fabricante.
  - 38.El aparato debe almacenarse en un lugar donde no haya aparatos funcionando de continuo (por ejemplo, llamas abiertas, un aparato de gas en funcionamiento o un calentador eléctrico en funcionamiento).
  - 39.El aparato debe almacenarse de manera que no se produzcan daños mecánicos.
  - 40.No lo perforo ni lo queme, ni siquiera después de usarlo.
  - 41.Tenga en cuenta que los refrigerantes pueden ser inodoros.
  - 42.Las tuberías deben protegerse de los daños físicos y no deben instalarse en un espacio sin ventilación si ese espacio es inferior a 9m<sup>2</sup>.
  - 43.Se deben cumplir las regulaciones nacionales de gas.
  - 44.Mantenga las aberturas de ventilación necesarias libres de obstrucciones.
  - 45.El aparato debe almacenarse en un área bien ventilada cuyo tamaño corresponda al área de la habitación especificada para su funcionamiento.
  - 46.ADVERTENCIA: Toda persona que participe en la instalación o desinstalación del circuito de refrigerante debe poseer un certificado válido vigente de una autoridad de evaluación acreditada por la industria que

autorice su competencia para manejar refrigerantes de manera segura conforme con una especificación de evaluación reconocida por la industria.

47. **ADVERTENCIA:** El mantenimiento sólo puede realizarse según las recomendaciones del fabricante del equipo. El mantenimiento y las reparaciones que requieran la asistencia de personal especializado deben llevarse a cabo bajo la supervisión de una persona competente en el uso de refrigerantes inflamables.
48. Si no entiende algo o necesita ayuda, póngase en contacto con los servicios del distribuidor.

## **PRECAUCIONES DE SEGURIDAD PARA MANIPULAR EL APARATO**

Por favor, siga estas advertencias cuando realice las siguientes operaciones al realizar el mantenimiento de cualquier aparato que utilice R-290.

### **1. Verificación de la zona**

Antes de comenzar a trabajar en sistemas que contienen refrigerantes inflamables, es necesario realizar comprobaciones de seguridad para garantizar que el riesgo de ignición se reduce al mínimo. Para la reparación del sistema de refrigeración, se deben cumplir las siguientes precauciones antes de manipular el sistema.

## 2.Procedimiento para manipular

Todos los trabajos se realizarán siguiendo un procedimiento controlado a fin de reducir al mínimo el riesgo de que haya un gas o un vapor inflamable mientras se realiza el trabajo.

## 3.Zona de operación

Todo el personal de mantenimiento y otras personas que trabajen en la zona deben ser instruidos sobre la naturaleza del trabajo que se realiza. Debe evitarse el trabajo en espacios cerrados. El área alrededor del espacio de trabajo debe estar separada. Asegúrese de que proporcionar la mayor seguridad a la zona mediante el control de material inflamable.

## 4.Verificar si hay presencia de refrigerante

Verifique la zona con un detector de refrigerante apropiado antes y durante el trabajo, para que el personal técnico sea consciente de las atmósferas potencialmente inflamables. Asegúrese de que el equipo de detección de fugas que se utiliza es adecuado para el uso con refrigerantes inflamables, es decir, que no produce chispas, está adecuadamente sellado y es intrínsecamente seguro.

## 5.Extintor de incendios

Si se va a realizar algún trabajo en caliente en el equipo de refrigeración o en alguna de sus partes, se debe disponer de un equipo de extinción de incendios adecuado. Asegúrese de tener un extintor de polvo seco o CO<sub>2</sub> adyacente al área de carga.

## 6.No hay fuentes de ignición

Ninguna persona que realice trabajos relacionados con un sistema de refrigeración que impliquen la exposición de cualquier tubería que contenga o haya contenido refrigerante inflamable podrá utilizar ninguna fuente de ignición que pueda dar lugar a un incendio o explosión. Todas las posibles fuentes de ignición, incluidos los cigarrillos, deben mantenerse lo suficientemente alejadas del lugar de instalación, reparación, retirada y eliminación durante el cual el refrigerante inflamable pueda liberarse en el espacio circundante. Antes de que se realice el trabajo, debe inspeccionarse el área alrededor del equipo para asegurarse de que no hay peligros inflamables o riesgos de ignición. Se deben colocar carteles de "No fumar".

## 7.Ventilación

Asegúrese de que el área esté al aire libre o que esté adecuadamente ventilada antes de entrar en el sistema o de realizar cualquier trabajo en caliente. Debe mantenerse una ventilación adecuada mientras se realice el trabajo. La ventilación debe dispersar de forma segura cualquier refrigerante liberado y expulsarlo al exterior a la atmósfera.

## 8.Verificar el Sistema de refrigeración

Cuando se cambien los componentes eléctricos, asegúrese de que cumplan con las especificaciones y fines correctos. En todo momento se deben seguir las instrucciones de mantenimiento y

servicio del fabricante. En caso de duda, consulte con el departamento técnico del fabricante para obtener asistencia.

En las instalaciones que utilizan refrigerantes inflamables deben realizarse las siguientes comprobaciones:

- El tamaño de la carga se adapta al tamaño de la habitación en la que se instalan las piezas que contienen el refrigerante;
- La maquinaria de ventilación y las salidas funcionan adecuadamente y no están obstruidas;
- Si se utiliza un circuito de refrigeración indirecto, debe comprobarse la presencia de refrigerante en el circuito secundario;
- Las marcas en el equipo siguen siendo visibles y legibles. Las marcas y signos ilegibles deben ser corregidos;
- Los tubos y componentes de refrigeración se instalan en una posición en la que sea improbable que estén expuestos a cualquier sustancia que pueda corroer los componentes que contienen refrigerante, a menos que dichos componentes estén contruidos con materiales inherentemente resistentes a la corrosión o estén adecuadamente protegidos contra la corrosión.

## 9.Verificación de equipos electrónicos

La reparación y el mantenimiento de los componentes eléctricos deben incluir comprobaciones iniciales de seguridad y

procedimientos de inspección de los componentes. Si existe un fallo que pueda comprometer la seguridad, no se podrá conectar ningún suministro eléctrico al circuito hasta que se resuelva con éxito. Si el fallo no puede corregirse inmediatamente, pero es necesario continuar el funcionamiento, puede utilizarse una solución temporal adecuada. Esto debe ser comunicado al propietario del equipo para que todas las partes estén informadas. Las comprobaciones iniciales de seguridad deben incluir:

- que los condensadores se descarguen: esto se hará de forma segura para evitar la posibilidad de que se produzcan chispas;
- que no se expongan componentes eléctricos y cables con tensión mientras se carga, recupera o purga el sistema;
- que haya continuidad de la conexión a tierra.

**ADVERTENCIA:** Instale la unidad en habitaciones de más de 9 m<sup>2</sup>.

No instale la unidad en un lugar donde pueda haber fugas de gas inflamable.

NOTA: El fabricante puede proporcionar otros ejemplos adecuados o información adicional sobre el olor del refrigerante.

## ESPECIFICACIONES TÉCNICAS

Modelo N°	330700TUU
Alimentación	220-240 V ~ 50 Hz
Consumo	1003 W
Dimensiones	Largo350*Ancho348*Alto701 mm
Capacidad de enfriamiento	9000 Btu/h

## DESCRIPCIÓN DE LAS PARTES

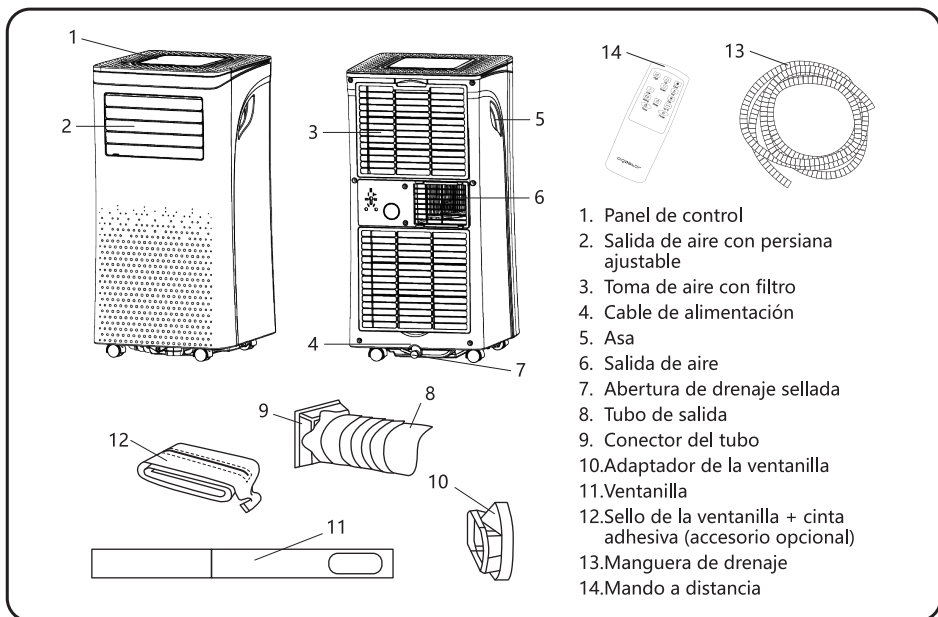

1. Panel de control
2. Salida de aire con persiana ajustable
3. Toma de aire con filtro
4. Cable de alimentación
5. Asa
6. Salida de aire
7. Abertura de drenaje sellada
8. Tubo de salida
9. Conector del tubo
10. Adaptador de la ventanilla
11. Ventanilla
12. Sello de la ventanilla + cinta adhesiva (accesorio opcional)
13. Manguera de drenaje
14. Mando a distancia



# INSTRUCCIONES DE INSTALACIÓN

## Seleccionar ubicación

1. Si la unidad se ha inclinado a más de 45°, colóquela en posición vertical y déjela reposar al menos 24 horas antes de iniciarla.
2. Coloque la unidad en una superficie firme y nivelada en un área con al menos 50 cm de espacio libre a su alrededor para permitir una circulación de aire adecuada.
3. No use el climatizador cerca de paredes, cortinas u otros objetos que puedan bloquear la entrada y salida de aire. Mantenga la entrada y salida de aire libre de obstáculos.
4. Nunca instale la unidad en un lugar expuesto a:
  - Fuentes de calor como radiadores, hornos, estufas u otros productos que produzcan calor.
  - La luz solar directa
  - Vibraciones mecánica o choque
  - Polvo excesivo
  - Falta de ventilación, como dentro de un armario o en una estantería.
  - Superficies irregulares
5. **ADVERTENCIA:** Instale la unidad en habitaciones de más de 9m<sup>2</sup>. No instale la unidad en un lugar donde pueda haber fugas de gas inflamable.
6. **NOTA:** El fabricante puede proporcionar información adicional sobre el olor del refrigerante.

## Instalación del aire acondicionado portátil

El aire acondicionado requiere una ventilación exterior para que el aire que sale del aparato pueda salir de la habitación, ya que contiene calor y humedad. No sustituya ni extienda la manguera de escape, ya que esto disminuirá la eficiencia o, lo que es peor, apagará la unidad debido a la baja contrapresión.

Paso 1: Conecte el conector del tubo (9) a un extremo del tubo de escape (8).

Paso 2: Conecte el adaptador de la ventanilla (10) al otro extremo del tubo de escape (8).

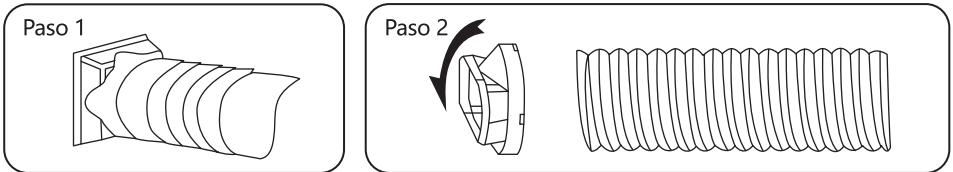

Paso 3:

### • Uso de la ventanilla (para ventanas correderas y de guillotina)

- ① Extender el kit de ventanilla ajustable (11) a la longitud de su ventana y atornillarla en su posición. Conecte el adaptador de la ventanilla (10) a la ventanilla (11).

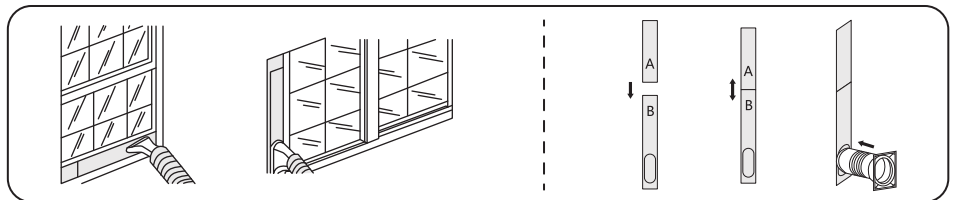

②Cierre la ventana para que la ventanilla quede bien ajustada. Debe sostener la ventanilla firmemente en su lugar: asegúrelo con cinta adhesiva si es necesario. Se recomienda sellar el espacio entre el adaptador y los lados de la ventana para una máxima eficacia.

③Conecte el conector del tubo (9) a la salida de aire de la unidad (6).

④Ajuste la longitud del tubo de escape flexible y estire cualquier pliegue. Ajuste la persiana en la salida de aire, y luego encienda la unidad.

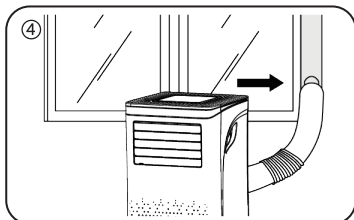
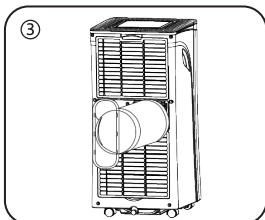
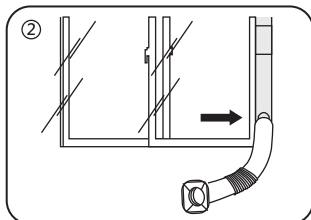

**• Usar el cierre de la ventanilla y la cinta adhesiva (opcional para ventanas francesas)**

①Coloque firmemente la cinta adhesiva en el interior del marco de la ventana y en la propia ventana. Pegue el sello de la ventana a la cinta.

②Abra la cremallera del precinto de la ventana y saque el tubo del aire acondicionado por la ventana.

③Cierre bien la cremallera alrededor del tubo.

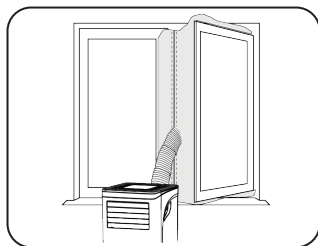

# INSTRUCCIONES DE FUNCIONAMIENTO

## Teclas e indicadores

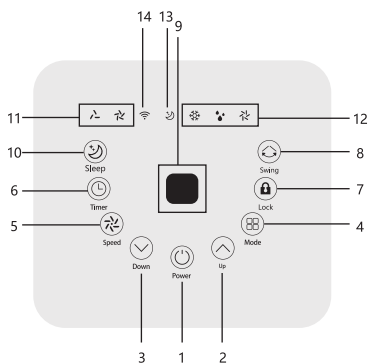

1.	ENCENDIDO/APAGADO (LED)	Pulsar para encender o apagar el aparato
2.	Subir	Aumentar la temperatura (16°C ~ 32°C) o el tiempo en el temporizador
3.	Bajar	Bajar la temperatura o el tiempo en el temporizador
4.	Modo	Pulsar el botón para cambiar el modo de funcionamiento entre frío, ventilador y seco. Mantener pulsado 5s para cambiar la unidad de temperatura entre °C y °F
5.	Velocidad	Pulsar para cambiar la velocidad del ventilador entre HIGH (alta) y LOW (baja)

6.	Temporizador	Ajustar un tiempo para que el aparato se encienda o se apague
7.	Bloquear	Mantener pulsado para activar o desactivar la seguridad infantil
8.	Oscilación	Pulsar para encender la oscilación automática de lado a lado o para encenderlo o apagarlo. (Para controlar la dirección del flujo de aire verticalmente, ajuste manualmente la persiana interior)

9.	Pantalla Digital	Muestra el ajuste del temporizador y la temperatura ambiente
10.	Descanso	Pulsar para activar el modo reposo
11.	Indicadores	LED de velocidad del aire (alta & baja)
12.	Indicadores	LED para 3 modos de operación, seleccionar el modo pulsando el botón MODE
13.	Indicadores	LED para modo reposo
14.	Indicadores	LED para función wifi

## Ajustes

### 1. Climatizar

- Seleccione el modo de climatización para bajar la temperatura de la habitación.
- Presione el botón MODE repetidamente hasta que se encienda el indicador LED que indica el funcionamiento en modo enfriar. Cuando la función de climatización se enciende o se apaga, el compresor de aire tardará un poco en encenderse y pararse.
- Pulse el botón ADD/MINUS para ajustar la temperatura, que se muestra en la pantalla. La temperatura se puede ajustar entre 16°C y 32°C.
- Presione el botón SPEED repetidamente hasta que se encienda el indicador de velocidad de la velocidad deseada del ventilador.
- Nota: El aire acondicionado se detiene si la temperatura de la habitación es inferior a la temperatura seleccionada.

### 2. Ventilar

- Presione el botón MODE repetidamente hasta que se encienda el indicador LED de operación del ventilador.
- En el modo de ventilación, el aire de la habitación circulará pero no se enfriará.
- Pulse el botón SPEED repetidamente para seleccionar la velocidad de ventilación deseada.

### 3. Deshumidificar

- Presione el botón MODE hasta que se encienda el indicador LED de modo DRY. Conecte la manguera a la salida de drenaje en la parte inferior de la unidad.
- Nota: En este modo, la velocidad del ventilador cambia a baja y no es posible seleccionar la velocidad.

### 4. Modo descanso

- El modo descanso puede activarse cuando se está en el modo climatización; la velocidad del aire se fija en velocidad baja y no puede ajustarse.
- En el modo descanso, la temperatura preestablecida aumenta 1°C cada hora durante las dos primeras horas.

### 5. Temporizador

- Para apagar el aparato cuando está encendido, pulse la tecla TIMER para activar la función de temporizador. Pulse el botón ADD/MINUS repetidamente para ajustar el tiempo de apagado.
- Para encender el aparato cuando está apagado, pulse la tecla TIMER para activar la función del temporizador. Pulse el botón ADD/MINUS repetidamente para ajustar la hora de encendido.

- Para cancelar el temporizador: Presione el botón ADD/MINUS repetidamente hasta que la pantalla LED muestre "00". Nota: si pulsa POWER también cancelará el ajuste del temporizador.

### Mando a distancia

- Todas las funciones anteriores se pueden controlar utilizando el mando a distancia y pulsando los botones de función correspondientes.



### Desescarche automático

A temperaturas ambiente bajas, se puede acumular la escarcha en el evaporador durante el funcionamiento. La unidad comenzará a descongelarse automáticamente y el indicador LED POWER parpadeará. La secuencia de control de descongelación es la siguiente:

A. Durante las funciones de climatización y secado, si el sensor de temperatura ambiente de la unidad detecta que la temperatura del evaporador es inferior a  $-1^{\circ}\text{C}$ , el compresor dejará de funcionar durante 10 minutos o hasta que la temperatura del evaporador alcance  $7^{\circ}\text{C}$ . A continuación, la unidad se reinicia en el modo de funcionamiento de climatización.

B. En modo secado, si el sensor de temperatura del evaporador de la unidad detecta que la temperatura es inferior a  $40^{\circ}\text{C}$  y la diferencia entre la temperatura del evaporador y la de la sala es inferior a  $19^{\circ}\text{C}$ , entrará en funcionamiento del compresor durante 20 minutos, y seguidamente comenzará el desescarche durante 5 minutos y el indicador de potencia parpadeará.

### Protección contra la Sobrecarga

En caso de pérdida de potencia, para proteger el compresor hay un retraso de 3 minutos hasta que se reinicie.

### Evacuación

El sistema auto- evaporador utiliza el agua recogida para enfriar las bobinas del condensador para un funcionamiento más eficiente. No es necesario vaciar el depósito de drenaje durante la operación de enfriamiento, excepto si se utiliza la función deshumidificación en condiciones de humedad alta.

El agua condensada se evapora en el condensador y se evacúa a través de la manguera de escape.

Para garantizar un funcionamiento continuo o sin vigilancia durante la deshumidificación, conecte la manguera de drenaje adjunta a la unidad. El agua condensada puede fluir automáticamente a un cubo o drenarse por gravedad. Cuando el agua esté llena, la pantalla de la unidad mostrará "FT".

- Apague la unidad antes de vaciar el depósito.
- Retire el enchufe de la abertura de salida de agua y colóquelo en un lugar seguro.
- Conecte de forma segura y adecuada la manguera de drenaje; asegúrese de que no haya dobleces ni obstrucciones.
- Coloque la salida de la manguera sobre un desagüe o un cubo y asegúrese de que el agua pueda salir libremente.
- No sumerja el extremo de la manguera en agua

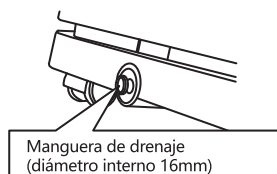
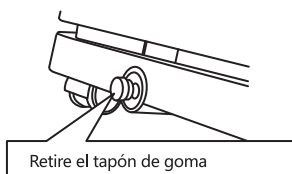

#### Para evitar que el agua se derrame:

- Como la presión negativa de la bandeja de drenaje de condensado es grande, incline la manguera de drenaje hacia el suelo. El grado de inclinación debe superar los 20 grados.
- Enderece la manguera para evitar que el aire se quede atrapado.

# LIMPIEZA Y MANTENIMIENTO

## LIMPIEZA DEL FILTRO DE AIRE (cada dos semanas)

El polvo se acumula en el filtro y restringe el flujo de aire. Un flujo de aire irregular reduce la eficiencia del sistema y las obstrucciones pueden causar daños a la unidad. El filtro de aire requiere una limpieza regular. Es desmontable para facilitar la limpieza. No utilice la unidad sin un filtro de aire, ya que el evaporador puede estar contaminado.

- Pulse el botón POWER para apagar la unidad y desenchufe el cable de alimentación.
- Retire el filtro de malla de la unidad.
- Utilice un aspirador para aspirar el polvo del filtro de aire.
- Dele la vuelta al filtro de aire y enjuáguelo bajo el agua corriente. Deje que el agua corra por el filtro en dirección contraria al flujo de aire. Deje que se seque completamente al aire antes de volver a instalarlo.



Foto 1. Apague la unidad y quita los dos filtros de aire.

Foto 2. Enjuague el filtro con agua corriente.

### ¡Atención!

No toque la superficie del evaporador con las manos ya que podría lesionarse los dedos.

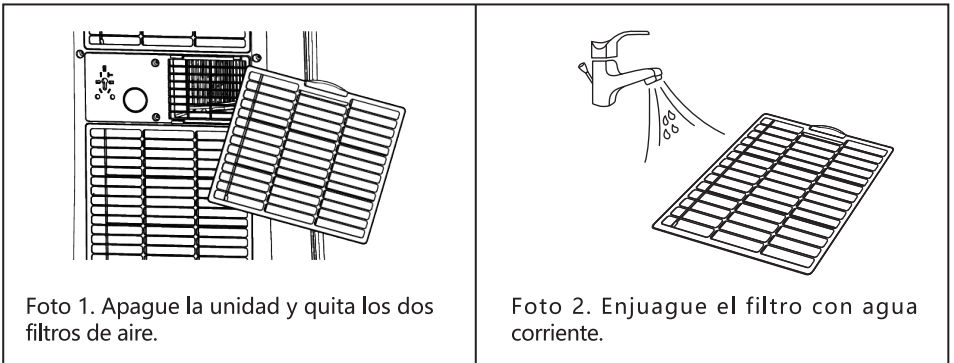
## LIMPIAR EL REFRIGERANTE

1. El gas/vapor es más pesado que el aire y puede acumularse en espacios cerrados, particularmente al nivel del suelo o por debajo del nivel del suelo.
2. Elimine todas las posibles fuentes de ignición.
3. Utilice el equipo de protección personal (PPE) adecuado.
4. Haga salir a todas las personas que no sean necesarias para la operación y aisle y ventile el área.
5. No permita que el gas o los vapores le entren en los ojos, la piel o la ropa. No respire los vapores o el gas.
6. Evite que el refrigerante entre en alcantarillas y aguas públicas.
7. Detenga el lugar por donde se fuga el refrigerante si es seguro hacerlo. Considere la posibilidad de utilizar agua pulverizada para dispersar los vapores.
8. Aíse la zona hasta que el gas se haya dispersado, luego ventile y realice una prueba de detección de gas antes de entrar. Contacte con las autoridades competentes después de cualquier fuga.

# RESOLUCIÓN DE PROBLEMAS

Fallo		Verificación	Solución
La unidad no funciona.		√Verifique que el cable de alimentación esté bien conectado.	♦Enchufe el cable correctamente a la toma de corriente.
		√Compruebe si el indicador del nivel de agua se ilumina.	♦Vacíe la bandeja de drenaje quitando el tapón de goma.
		√Check the room temperature.	♦El rango de funcionamiento es de 5-35°C.
La unidad no funciona a plena potencia.		√Compruebe si el filtro de aire está sucio.	♦Lave el filtro de aire si es necesario.
		√Compruebe si el conducto de aire está bloqueado.	♦Límpielo.
		√Compruebe si la puerta o la ventana de la habitación está abierta.	♦Mantenga las puertas y ventanas cerradas.
		√Compruebe si se ha seleccionado el modo de funcionamiento deseado y si la temperatura se ha ajustado correctamente.	♦Ajuste el modo y la temperatura como se especifica en el manual.
		√La manguera de escape se ha desprendido.	♦Asegúrese de que la manguera de escape esté bien colocada.
Fuga de agua		√Se desborda al mover la unidad.	♦Vacíe el tanque de agua antes del transporte.
		√Compruebe si la manguera de drenaje está doblada.	♦Enderece la manguera para evitar pliegues.
Ruido excesivo		√Compruebe si la unidad está bien colocada.	♦Coloque la unidad en una superficie horizontal estable.
		√Compruebe si hay alguna pieza suelta y vibrante.	♦Asegure y apriete las piezas.
		√El ruido suena como si el agua fluyera.	♦El ruido proviene del refrigerante que fluye. Esto es normal.
Error Codes	E0	√Fallos de comunicación entre el PCB principal y el PCB de la pantalla.	♦Revise el arnés de cables del PCB de la pantalla para ver si está dañado.
	E1	√Fallo del sensor de temperatura ambiente.	♦Revise la conexión o reemplácela. Limpie o reemplace el sensor de temperatura.
	E2	√Fallo del sensor de temperatura de la bobina.	♦Compruebe la conexión o sustitúyala. Limpie o reemplace el sensor de temperatura.
	Ft	√Alarma de alto nivel de agua de condensación.	♦Vacíe la bandeja de drenaje quitando el tapón de goma.

## ALMACENAMIENTO

Almacenamiento a largo plazo - Si no va a utilizar la unidad durante un período de tiempo prolongado (varias semanas), es mejor limpiarla y secarla completamente. Por favor, almacene la unidad como se indica a continuación:

- 1.Desenchufe la unidad. Retire el tubo de salida y la ventanilla y guárdelos junto con la unidad.
- 2.Vacíe el agua restante de la unidad.
- 3.Limpie el filtro y déjelo secar completamente en un área sombreada.
- 4.Retire el cable de alimentación.
- 5.Vuelva a instalar el filtro.
- 6.La unidad debe almacenarse en posición vertical.
- 7.Almacene el aparato en un lugar bien ventilado, seco y bajo techo donde no haya riesgo de gases no corrosivos.

#### **ATENCIÓN:**

El evaporador del interior del aire acondicionado debe secarse antes de embalar la unidad para evitar que se forme moho y dañe los componentes. Desenchufe la unidad y colóquela en una zona abierta y seca durante unos días para que se seque. Otra forma de secar la unidad es encenderla, ajustarla al modo de ventilación a velocidad baja y mantenerla en este estado hasta que el tubo de drenaje se seque. Esto mantiene el interior del cuerpo seco y evita la formación de moho.

## **ELIMINACIÓN DEL PRODUCTO**



### **¡Liberar refrigerante a la atmósfera está estrictamente prohibido!**





No deseche los aparatos eléctricos como residuos municipales sin clasificar; utilice las instalaciones de recogida diseñadas para este tipo de residuos. Póngase en contacto con su gobierno local para obtener información sobre los sistemas de recogida disponibles. Si los electrodomésticos se eliminan en vertederos, las sustancias peligrosas pueden filtrarse a las aguas subterráneas y entrar en la cadena alimentaria, perjudicando su salud y bienestar.

Garantía: 2 años cuyo origen de defecto sea un defecto de fabricación.

# WAŻNE INFORMACJE

## DOT. BEZPIECZEŃSTWA

### SYMBOLE Z URZĄDZENIA I INSTRUKCJI OBSŁUGI

 <p>OSTRZEŻENIE</p>	<p>TO URZĄDZENIE WYKORZYSTUJE ŁATWOPALNY CZYNNIK CHŁODNICZY.</p> <p>JEŚLI CZYNNIK CHŁODNICZY WYCIĘKNIĘ I WEJDZIE W KONTAKT Z OGNIEM LUB CZĘŚCIĄ, KTÓRA SIĘ NAGRZEWA, UWOLNI SZKODLIWE GĄZY I ZAISTNIEJE RYZYKO POŻARU.</p>
	<p>PRZED UŻYCIEM PRZECZYTAJ UWAŻNIE INSTRUKCJĘ OBSŁUGI.</p>
	<p>WIĘCEJ INFORMACJI MOŻNA ZNALEŹĆ W INSTRUKCJI OBSŁUGI, INSTRUKCJI SERWISOWEJ I TYM PODOBNYCH.</p>
	<p>PERSONEL SERWISOWY JEST ZOBOWIĄZANY DO UWAŻNEGO PRZECZYTANIA INSTRUKCJI OBSŁUGI I INSTRUKCJI SERWISOWEJ PRZED PRZYSTĄPIENIEM DO OBSŁUGI.</p>

## DLA BEZPIECZEŃSTWA ZAWSZE PRZESTRZEGAJ NASTĘPUJĄCYCH ZASAD

1. To urządzenie jest przeznaczone do użytku przez doświadczonych lub przeszkolonych użytkowników w sklepach, w przemyśle lekkim i w gospodarstwie lub do użytku komercyjnego przez laików.



2. Urządzenie to może być używane przez dzieci w wieku lat 8 lub starsze oraz osoby o obniżonej sprawności fizycznej, sensorycznej lub umysłowej oraz osoby nie posiadające doświadczenia i wiedzy pod warunkiem, że znajdują się pod nadzorem lub zostały poinstruowane w zakresie bezpiecznego korzystania z urządzenia i zrozumiały związane z tym ryzyko. Nie należy pozwalać dzieciom na zabawę tym urządzeniem. Czyszczenia i czynności konserwacyjnych nie mogą wykonywać dzieci pozostające bez nadzoru.
3. Urządzenie jest przeznaczone wyłącznie do użytku z gazem R-290 (propan) jako desygnowanym czynnikiem chłodniczym.
4. Obieg chłodzący jest uszczelniony i może być serwisowany wyłącznie przez wykwalifikowanego technika.
5. Nie uwalniaj czynnika chłodniczego do atmosfery.
6. R-290 (propan) jest łatwopalny i cięższy od powietrza.
7. Najpierw zbiera się na niższych obszarach, ale może być rozprowadzany przez wentylatory.
8. Jeśli choćby podejrzewa się obecność propanu, nie pozwalaj nieprzeszkolonemu personelowi spróbować znaleźć przyczynę tego.
9. Gaz propan używany w urządzeniu nie ma zapachu.
10. Brak zapachu nie oznacza, że nie ulotnił się żaden gaz.

11. W przypadku wykrycia ulotnienia się gazu natychmiast ewakuuj wszystkie osoby ze sklepu, przewietrz pomieszczenie i skontaktuj się z lokalną strażą pożarną w celu poinformowania ich o ulotnieniu się propanu.
12. Nie wpuszczaj żadnych osób z powrotem do pomieszczenia, dopóki nie przybędzie wykwalifikowany technik serwisowy i nie poinformuje on, że powrót do pomieszczenia jest bezpieczny.
13. Wewnątrz lub w pobliżu urządzeń nie wolno używać otwartego ognia, papierosów ani innych możliwych źródeł zapłonu.
14. Części składowe działają na propan, nie żarzą się ani nie iskrzą. Części składowe można wymieniać tylko na identyczne części zamienne.
15. **NIEZASTOSOWANIE SIĘ DO TEGO OSTRZEŻENIA MOŻE SPOWODOWAĆ WYBUCH, ŚMIERĆ, OBRAŻENIA I USZKODZENIA MIENIA.**

## **ŚRODKI OSTROŻNOŚCI**

16. Przeczytaj uważnie niniejszą instrukcję i upewnij się, że w pełni ją rozumiesz przed uruchomieniem urządzenia.
17. Ze względów bezpieczeństwa uszkodzony przewód zasilający musi zostać wymieniony przez producenta, w autoryzowanym serwisie lub przez wykwalifikowaną osobę.
18. Poziom ciśnienia akustycznego według skali A wynosi poniżej 55 dB.
19. Podczas serwisowania urządzenie musi być

- odłączone od źródła zasilania.
20. Urządzenie należy zawsze używać ze źródłem zasilania o takim samym napięciu, częstotliwości i wartości znamionowej, jak podano na tabliczce znamionowej produktu.
  21. Zawsze używaj gniazdka elektrycznego, które jest uziemione.
  22. Odłącz kabel zasilający podczas czyszczenia lub gdy urządzenie nie jest używane.
  23. Nie obsługuj mokrymi rękami. Zapobiegaj rozlewaniu się wody na urządzenie.
  24. Nie zanurzaj urządzenia ani nie wystawiaj go na działanie deszczu, wilgoci lub innych płynów.
  25. Nie pozostawiaj pracującego urządzenia bez nadzoru. Nie przechylaj urządzenia ani nie przewracaj go.
  26. Nie odłączaj wtyczki urządzenia podczas pracy.
  27. Nie odłączaj wtyczki urządzenia, ciągnąc za kabel zasilający.
  28. Nie używaj przedłużacza ani wtyczki-adaptera.
  29. Nie kładź żadnych przedmiotów na urządzeniu.
  30. Nie wspinasz się ani nie siadaj na urządzeniu.
  31. Nie wkładaj palców ani innych przedmiotów do wylotu powietrza.
  32. Nie dotykaj wlotu powietrza ani aluminiowych żeberk urządzenia.
  33. Nie używaj urządzenia, jeśli zostało upuszczone, uszkodzone lub wykazuje oznaki nieprawidłowego działania.
  34. Nie czyść urządzenia żadnymi chemikaliami.
  35. Upewnij się, że urządzenie znajduje się z dala

- od ognia i przedmiotów łatwopalnych lub wybuchowych.
36. Urządzenie należy zainstalować zgodnie z krajowymi przepisami dotyczącymi okablowania.
  37. Nie używaj środków przyspieszających rozmrażanie ani środków czyszczących innych niż zalecane przez producenta.
  38. Urządzenie należy przechowywać w pomieszczeniu, w którym nie ma stale działających źródeł (np. otwartego ognia, włączonego urządzenia gazowego lub grzejnika elektrycznego).
  39. Urządzenie należy przechowywać w sposób zapobiegający wystąpieniu uszkodzeń mechanicznych.
  40. Nie przekłuwaj ani nie spalaj, nawet po zużyciu.
  41. Pamiętaj, że czynniki chłodnicze mogą nie wydzielać zapachu.
  42. Rurociąg należy chronić przed uszkodzeniami fizycznymi i nie można go instalować w niewentylowanym miejscu, jeśli jest ono mniejsze niż 9m<sup>2</sup>.
  43. Należy przestrzegać krajowych przepisów dotyczących gazu.
  44. Nie zasłaniaj żadnych otworów wentylacyjnych.
  45. Urządzenie należy przechowywać w dobrze wentylowanym miejscu, którego wielkość odpowiada powierzchni pomieszczenia przeznaczonej do pracy.
  46. **OSTRZEŻENIE:** Każda osoba, która jest zaangażowana

w prace przy obiegu czynnika chłodniczego lub dostanie się do niego, powinna posiadać ważny certyfikat wydany przez akredytowany w branży organ oceniający, poświadczający jej kompetencje do bezpiecznej manipulacji czynnikami chłodniczymi zgodnie z uznaną w branży specyfikacją oceny.

47. **OSTRZEŻENIE:** Czynności serwisowe można wykonywać tylko zgodnie z zaleceniami producenta sprzętu. Konserwacja i naprawy wymagające pomocy innego wykwalifikowanego personelu muszą być wykonywane pod nadzorem osoby kompetentnej w zakresie stosowania łatwopalnych czynników chłodniczych.
48. Jeśli niczego nie rozumiesz lub potrzebujesz pomocy, skontaktuj się z serwisem sprzedawcy.

## **ŚRODKI OSTROŻNOŚCI PODCZAS SERWISOWANIA**

Przestrzegaj tych ostrzeżeń podczas wykonywania poniższych czynności w trakcie serwisowania dowolnego urządzenia z R-290.

### **1. Kontrole obszaru**

Przed rozpoczęciem prac nad układami zawierającymi łatwopalne czynniki chłodnicze konieczne jest sprawdzenie bezpieczeństwa, aby zminimalizować ryzyko zapłonu. Przy naprawie układu chłodzącego, przed przystąpieniem do prac przy układzie należy zachować poniższe środki ostrożności.

## 2.Procedura robocza

Prace należy prowadzić zgodnie z kontrolowaną procedurą, tak aby zminimalizować ryzyko obecności łatwopalnego gazu lub oparów podczas wykonywania pracy.

## 3.Ogólny obszar roboczy

Cały personel konserwacyjny i inne osoby pracujące w okolicy muszą zostać poinstruowane o charakterze wykonywanej pracy. Należy unikać pracy w ograniczonej przestrzeni. Obszar wokół miejsca pracy należy odciąć. Upewnij się, że warunki w obszarze zostały zabezpieczone poprzez kontrolę materiałów łatwopalnych.

## 4.Sprawdzanie obecności czynnika chłodniczego

Obszar należy sprawdzić za pomocą odpowiedniego detektora czynnika chłodniczego przed i w trakcie pracy, aby upewnić się, że technik jest świadomy obecności potencjalnie łatwopalnej atmosfery. Upewnij się, że sprzęt używany do wykrywania wycieków jest odpowiedni do stosowania z łatwopalnymi czynnikami chłodniczymi, tj. nie powoduje iskrzenia, jest odpowiednio uszczelniony i iskrobezpieczny.

## 5.Obecność gaśnicy

W przypadku wykonywania jakichkolwiek prac gorących na sprzęcie chłodniczym lub innych związanych z nim częściach, pod ręką musi znajdować się odpowiedni sprzęt gaśniczy. W pobliżu miejsca ładowania musi się znajdować

gaśnica proszkowa lub CO<sub>2</sub>.

## 6. Brak źródeł zapłonu

Żadna osoba wykonująca prace związane z instalacją chłodniczą wiążącą się z odsłonięciem jakichkolwiek rurociągów, które zawierają lub zawierały palny czynnik chłodniczy, nie może wykorzystywać żadnych źródeł zapłonu w sposób, który może spowodować zagrożenie pożarem lub wybuchem. Wszystkie możliwe źródła zapłonu, w tym palenie papierosów, powinny być trzymane w odpowiedniej odległości od miejsca montażu, naprawy, usuwania i utylizacji, podczas których palny czynnik chłodniczy może zostać uwolniony do otaczającej przestrzeni. Przed rozpoczęciem pracy należy zbadać obszar wokół sprzętu, aby upewnić się, że nie ma zagrożeń związanych z łatwopalnością lub zapłonem. Należy umieścić znaki „Zakaz palenia” .

## 7. Wentylacja

Przed dostaniem się do obiegu lub przeprowadzeniem jakichkolwiek prac gorących upewnij się, że obszar jest otwarty lub odpowiednio wentylowany. Pewien stopień wentylacji musi być utrzymywany przez cały okres wykonywania pracy. Wentylacja powinna bezpiecznie rozpraszać uwolniony czynnik chłodniczy i najlepiej usuwać go na zewnątrz do atmosfery.

## 8. Kontrole urządzeń chłodniczych

Tam, gdzie wymieniane są elementy elektryczne, muszą one być dostosowane do celu i mieć właściwą

specyfikację. Zawsze należy przestrzegać wytycznych dotyczących konserwacji i serwisu opracowanych przez producenta. W razie wątpliwości skonsultuj się z działem technicznym producenta w celu uzyskania pomocy.

W przypadku instalacji wykorzystujących łatwopalne czynniki chłodnicze należy przeprowadzić następujące kontrole:

- Wielkość wsadu jest zgodna z rozmiarem pomieszczenia, w którym zamontowane są części zawierające czynnik chłodniczy;
- Maszyny i wyloty wentylacyjne działają prawidłowo i nie są zablokowane;
- Jeśli używany jest pośredni obwód chłodniczy, obwód wtórny należy sprawdzić pod kątem obecności czynnika chłodniczego;
- Oznakowanie na sprzęcie jest nadal widoczne i czytelne. Wszelkie nieczytelne oznaczenia i znaki należy poprawić;
- Rury i komponenty chłodnicze są zamontowane w miejscu, w którym jest mało prawdopodobne, aby były narażone na jakąkolwiek substancję mogącą powodować korozję elementów zawierających czynnik chłodniczy, chyba że takie elementy są zbudowane z materiałów, które są z natury odporne na korozję lub są odpowiednio chronione przed korozją.

## 9. Kontrole urządzeń elektrycznych

Naprawa i konserwacja komponentów elektrycznych musi obejmować wstępne kontrole



bezpieczeństwa i procedury inspekcji komponentów. Jeśli istnieje usterka, która mogłaby zagrozić bezpieczeństwu, nie można podłączyć zasilania elektrycznego do obwodu, dopóki nie zostanie ona w zadowalający sposób rozwiązana. Jeżeli usterki nie można natychmiast usunąć, ale konieczne jest kontynuowanie pracy, można zastosować odpowiednie rozwiązanie tymczasowe. Należy to zgłosić właścicielowi sprzętu, aby poinformować o tym wszystkie strony.

Wstępne kontrole bezpieczeństwa muszą obejmować:

- Rozładowanie kondensatorów: należy to zrobić w bezpieczny sposób, aby uniknąć możliwości zaiskrzenia;
- Sprawdzenie, czy żadne elementy elektryczne i przewody pod napięciem nie są odsłonięte podczas ładowania, odzyskiwania lub oczyszczania systemu;
- Potwierdzenie, że istnieje ciągłość uziemienia.

**OSTRZEŻENIE:** Zamontuj to urządzenie w pomieszczeniu, którego powierzchnia przekracza 9 m<sup>2</sup>.

Nie montuj tego urządzenia w miejscu, w którym może wyciekać łatwopalny gaz.

**UWAGA:** Producent może podać inne odpowiednie przykłady lub dodatkowe informacje dotyczące zapachu czynnika chłodniczego.

## SPECYFIKACJA

Numer modelu	330700TUU
Zasilanie	220-240 V / 50 Hz
Zużycie energii	1003 W
Wymiary	Dł 350 * SZ 348 * W 701 mm
Wydajność chłodzenia	9000 Btu/godz.

## OPIS CZĘŚCI

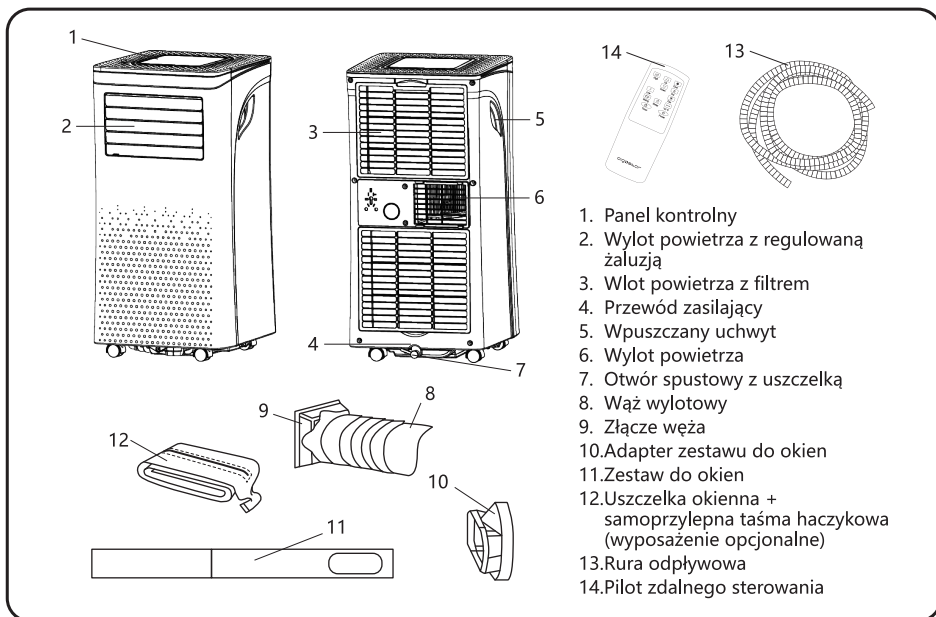

# INSTRUKCJA MONTAŻU

## Wybierz lokalizację

1. Jeśli urządzenie zostało przechylone o więcej niż 45 °, przed uruchomieniem pozostaw je w pozycji pionowej przez co najmniej 24 godziny.
2. Ustaw urządzenie na stabilnej, równej powierzchni w miejscu zapewniającym co najmniej 50 cm wolnej przestrzeni wokół niego, aby zapewnić odpowiednią cyrkulację powietrza.
3. Nie używaj go w pobliżu ścian, zasłon lub innych obiektów, które mogą blokować wlot i wylot powietrza. Utrzymuj wlot i wylot powietrza wolnym od zatorów.
4. Nigdy nie montuj urządzenia w miejscu, w którym może być ono narażone na działanie:
  - Źródła ciepła, takiego jak kaloryfery, piece lub inne urządzenia wytwarzające ciepło;
  - Bezpośredniego światła słonecznego;
  - Drgań mechanicznych lub wstrząsów
  - Nadmiernego zapylenia
  - Niedostatecznej wentylacji, np. w szafce czy regale
  - Nierównych powierzchni
5. **OSTRZEŻENIE:** Zamontuj to urządzenie w pomieszczeniu, którego powierzchnia przekracza 9 m<sup>2</sup>. Nie montuj tego urządzenia w miejscu, w którym może wyciekać łatwopalny gaz.
6. **UWAGA:** Producent może podać inne odpowiednie przykłady lub dodatkowe informacje dotyczące zapachu czynnika chłodniczego.

## Montaż przenośnego klimatyzatora

Klimatyzator wymaga zewnętrznego otworu wentylacyjnego, aby powietrze wywiewane z urządzenia mogło uchodzić z pomieszczenia, ponieważ zawiera ciepło odpadowe i wilgoć. Nie zamieniaj ani nie przedłużaj węża wylotowego, ponieważ spowoduje to zmniejszenie wydajności lub, co gorsza, wyłączenie urządzenia z powodu niskiego przeciwcisnienia.

Krok 1: Podłącz złącze węża (9) do jednego końca węża wylotowego (8).

Krok 2: Podłącz adapter zestawu do okien (10) do drugiego końca węża wylotowego (8).

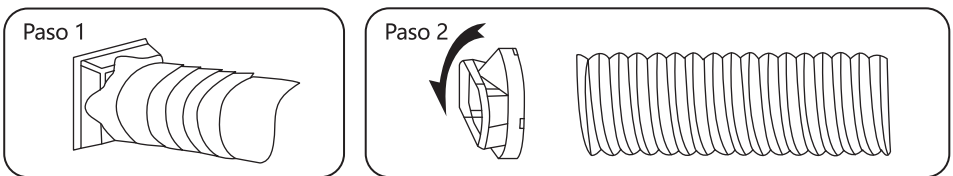

Krok 3:

- **Użyj zestawu do okien (do okien skrzydłowych i przesuwnych)**

- ④ Dopasuj regulowany zestaw do okien (11) do długości okna i przykręć go. Podłącz adapter zestawu do okien (10) do zestawu do okien (11).

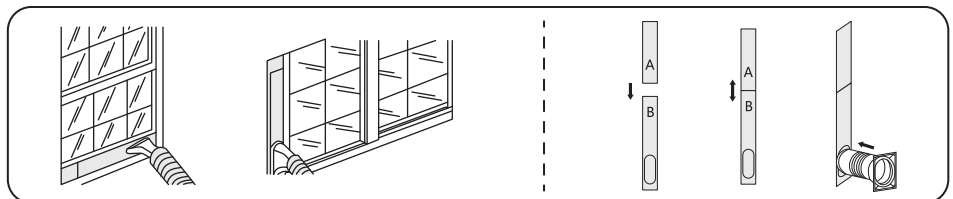

- ② Zamknij okno, aby zabezpieczyć zestaw. Musi mocno utrzymywać zestaw okienny na miejscu: w razie potrzeby zabezpiecz szarą taśmą klejącą. Zaleca się uszczelnienie odstępów między adapterem a bokami okna w celu uzyskania maksymalnej wydajności.
- ③ Podłącz złącze węża (9) do wylotu powietrza z urządzenia (6).
- ④ Dopasuj długość elastycznego węża wylotowego i wyprostuj wszelkie zagięcia. Ustaw żaluzję na wylocie powietrza, a następnie włącz urządzenie.

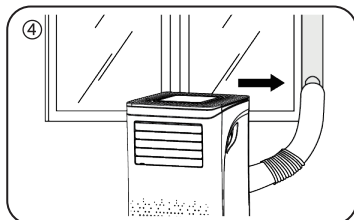
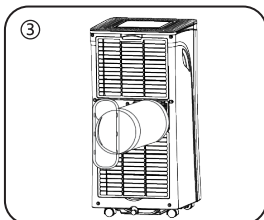
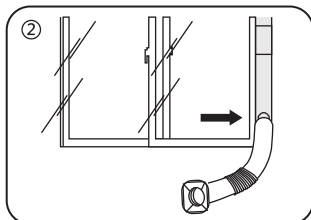

**• Użyj uszczelki okiennej i haczykowej taśmy samoprzylepnej (opcjonalnie, do okien francuskich)**

- ① Mocno przyklej samoprzylepną taśmę haczykową do wewnętrznej strony ramy okna i do samego okna. Przymocuj uszczelkę okienną do taśmy haczykowej.
- ② Otwórz zamek błyskawiczny na uszczelce okiennej i wyciągnij wąż klimatyzatora przez okno.
- ③ Zamknij szczelnie zamek wokół węża.

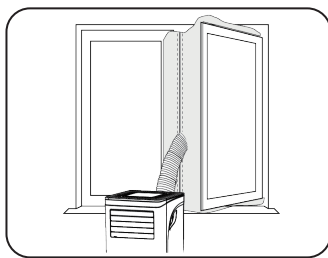

## INSTRUKCJA UŻYTKOWANIA

### Przyciski funkcyjne i wskaźniki

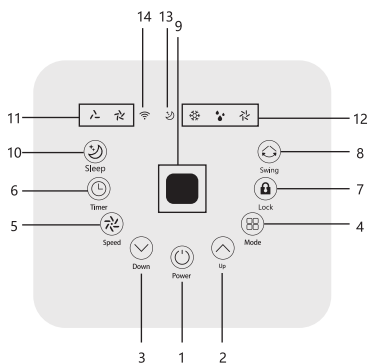

1.	POWER (LED)	Naciśnij, aby włączyć lub wyłączyć urządzenie
2.	Up	Zwiększa żądaną temperaturę (16°C ~ 32°C) lub ustawienie timera
3.	Down	Zmniejsza żądaną temperaturę lub ustawienie timera
4.	Mode	Naciśnij, aby przełączyć tryb pracy między chłodzeniem, wentylacją i osuszaniem. Naciśnij i przytrzymaj przez 5 sekund, aby przełączyć jednostkę temperatury z °C na °F
5.	Speed	Naciśnij, aby ustawić prędkość wentylatora pomiędzy WYSOKĄ a NISKĄ

6.	Timer	Ustawia czas automatycznego uruchomienia lub zatrzymania urządzenia
7.	Lock	Naciśnij i przytrzymaj, aby włączyć lub wyłączyć funkcję blokady rodzicielskiej
8.	Swing	Naciśnij, aby włączyć lub wyłączyć automatyczne wachlowanie na boki. (Aby kontrolować kierunek przepływu powietrza w pionie, ręcznie wyreguluj wewnętrzną żaluzję)

9.	Wyświetlacz cyfrowy	Wyświetla ustawienie timera i temperaturę w pomieszczeniu
10.	Sleep	Naciśnij, aby aktywować tryb uśpienia
11.	Kontrolka	LED prędkości wentylatora (wysoka i niska)
12.	Kontrolka	LED dla 3 trybów pracy, wybieranych przyciskiem MODE
13.	Kontrolka	LED trybu uśpienia
14.	Kontrolka	LED stanu funkcji Wi-Fi

## Ustawienia

### 1. Chłodzenie pomieszczenia

- Wybierz tryb chłodzenia, aby obniżyć temperaturę w pomieszczeniu.
- Naciśnij kilkakrotnie przycisk MODE, aż zaświeci się dioda sygnalizująca pracę w trybie chłodzenia. Włączenie lub wyłączenie funkcji chłodzenia powoduje opóźnienie w uruchomieniu i zatrzymywaniu sprężarki powietrza.
- Naciśnij przycisk ADD/MINUS, aby ustawić temperaturę, która jest wyświetlana na ekranie. Temperaturę można ustawić w zakresie od 16°C do 32°C.
- Naciśnij kilkakrotnie przycisk SPEED, aż zaświeci się kontrolka żądanej prędkości wentylatora.
- Uwaga: Klimatyzator zatrzymuje się, jeśli temperatura w pomieszczeniu jest niższa niż wybrana temperatura.

### 2. Wentylacja pomieszczenia

- Naciśnij kilkakrotnie przycisk MODE, aż zaświeci się LED pracy WENTYLATORA.
- W trybie wentylacji powietrze w pomieszczeniu krąży, ale nie jest chłodzone.
- Naciśnij kilkakrotnie przycisk SPEED, aby wybrać żadaną prędkość wentylatora.

### 3. Osuszanie pomieszczenia

- Naciśnij kilkakrotnie przycisk MODE, aż zaświeci się LED trybu OSUSZANIA. Użytkownik powinien podłączyć wąż do odpływu w dolnej części urządzenia.
- Uwaga: W tym trybie prędkość wentylatora przełącza się na niską i wybór prędkości nie jest możliwy.

### 4. Tryb uśpienia

- Tryb uśpienia można aktywować w trybie chłodzenia; prędkość nawiewu jest ustawiona na niską i nie można jej regulować.
- W trybie uśpienia ustawiona temperatura wzrasta o 1°C co godzinę przez pierwsze dwie godziny.

### 5. Przycisk timer

- Aby wyłączyć urządzenie, gdy zasilanie jest włączone, naciśnij przycisk TIMER, aby włączyć funkcję timera. Naciśnij kilkakrotnie przycisk ADD/MINUS, aby ustawić czas wyłączenia.
- Aby włączyć urządzenie, gdy zasilanie jest włączone, naciśnij przycisk TIMER, aby włączyć funkcję timera. Naciśnij kilkakrotnie przycisk ADD/MINUS, aby ustawić czas włączenia.

- Anulowanie timera: Naciśnij kilkakrotnie przycisk ADD/MINUS, aż LED wyświetli „00”. Uwaga: naciśnięcie przycisku POWER spowoduje również wyjście z ustawień timera.

### Zdalne sterowanie

- Aby używać powyższych funkcji przy użyciu pilota zdalnego sterowania, naciskaj odpowiednie przyciski funkcyjne.



### Automatyczne odszranianie

Przy niskiej temperaturze w pomieszczeniu podczas pracy w parowniku może gromadzić się szron. Urządzenie automatycznie rozpocznie odszranianie i zacznie migać LED POWER. Sekwencja kontroli odszraniania jest następująca:

A. Podczas operacji chłodzenia i osuszania, jeśli czujnik temperatury otoczenia urządzenia wykryje, że temperatura węzownicy parownika spadła poniżej  $-1^{\circ}\text{C}$ , sprężarka zatrzyma się na 10 minut lub do momentu, gdy temperatura węzownicy osiągnie  $7^{\circ}\text{C}$ . Następnie urządzenie uruchomi się ponownie w trybie chłodzenia.

B. Jeśli podczas osuszania czujnik temperatury węzownicy urządzenia wykryje, że temperatura parownika jest niższa niż  $40^{\circ}\text{C}$ , a różnica między węzownicą a temperaturą pomieszczenia poniżej  $19^{\circ}\text{C}$ , przełączy się na tryb pracy sprężarki na 20 minut, po czym rozpocznie odszranianie na 5 minut, a kontrolka zasilania zacznie migać.

### Zabezpieczenie przeciążeniowe

W przypadku zaniku zasilania, w celu ochrony sprężarki, następuje 3-minutowe opóźnienie do jej ponownego uruchomienia.

### Odptyw

System samooparowania wykorzystuje zebraną wodę do chłodzenia węzownic skraplacza w celu uzyskania większej wydajności. Nie ma potrzeby opróżniania zbiornika odpływowego podczas operacji chłodzenia, z wyjątkiem operacji osuszania i w warunkach wysokiej wilgotności. Woda z kondensacji odparowuje ze skraplacza i jest usuwana przez wąż wylotowy.

Aby zapewnić ciągłą lub bezobsługową pracę podczas osuszania, należy podłączyć dołączony wąż odpływowy do urządzenia. Woda z kondensacji może automatycznie spływać do wiadra lub spływać grawitacyjnie. Gdy zbiornik na wodę jest pełny, na wyświetlaczu urządzenia pojawi się „FT”.

- Wyłącz urządzenie przed podjęciem działania.
- Wyjmij wtyczkę z otworu wylotowego wody i przechowaj ją w bezpiecznym miejscu.
- Bezpiecznie i prawidłowo podłącz wąż odpływowy; upewnij się, że nie ma załamań ani przeszkód.
- Umieść wylot węża nad odpływem lub wiadrem i upewnij się, że woda może swobodnie wypływać.
- Nie zanurzaj końca węża w wodzie, ponieważ może to spowodować zapowietrzenie.

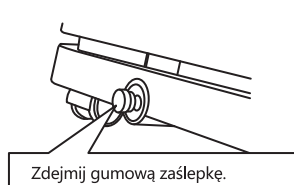

#### Aby uniknąć rozlania wody:

- Ponieważ podciśnienie w pojemniku na skropliny jest duże, przechyl wąż spustowy w dół w kierunku podłogi. Stopień nachylenia powinien przekraczać 20 stopni.
- Wyprostuj wąż, aby zapobiec powstawaniu zatorów powietrznych.

# CZYSZCZENIE I KONSERWACJA

## CZYSZCZENIE FILTRA POWIETRZA (co dwa tygodnie)

Kurz zbiera się na filtrze i ogranicza przepływ powietrza. Ograniczony przepływ powietrza zmniejsza wydajność systemu, a zatory mogą spowodować uszkodzenie urządzenia.

Filtr powietrza wymaga regularnego czyszczenia. Jest on odczepiany, aby umożliwić łatwe czyszczenie. Nie używaj urządzenia bez filtra powietrza, ponieważ może to spowodować zanieczyszczenie parownika.

- Naciśnij przycisk POWER, aby wyłączyć urządzenie i odłączyć przewód zasilający.
- Wyjmij siatkę filtra z urządzenia.
- Użyj odkurzacza, aby odessać kurz z filtra powietrza.
- Odwróć filtr powietrza i przepłucz go pod bieżącą wodą. Woda powinna przepływać przez filtr w kierunku przeciwnym do przepływu powietrza. Odłóż go na bok i pozostaw do całkowitego wyschnięcia przed ponownym montażem.

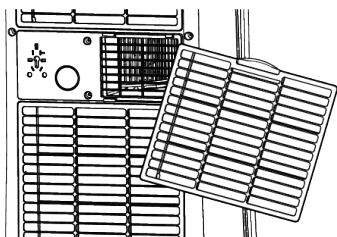

Ryc1. Wyłącz urządzenie i wyjmij dwa filtry powietrza.

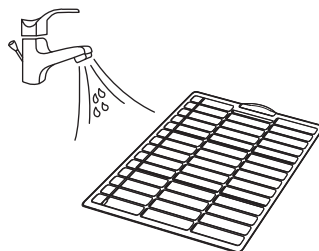

Ryc2. Wyplucz filtr powietrza pod bieżącą wodą.

### Ostrzeżenie!!!

Nie dotykaj powierzchni parownika gołymi rękami, ponieważ możesz zranić palce.

## CZYSZCZENIE CZYNNIKA CHŁODNICZEGO

1. Gaz / opary są cięższe od powietrza i mogą gromadzić się w zamkniętych przestrzeniach, szczególnie na poziomie gruntu lub poniżej.
2. Usuń wszelkie możliwe źródła zapłonu.
3. Zastosuj odpowiednie środki ochrony osobistej (PPE).
4. Wyewakuuj zbędny personel oraz odizoluj i przewietrz pomieszczenie.
5. Nie dopuść, by gaz lub opary dostały się do oczu, na skórę lub ubranie. Nie wdychaj oparów ani gazu.
6. Unikaj przeniknięcia ich do kanalizacji i dróg wodnych.
7. Zatrzymaj źródło wycieku, jeśli jest to bezpieczne. Rozważ użycie rozpylonej wody w celu rozproszenia oparów.
8. Odizoluj obszar do momentu rozproszenia się gazu, a następnie przewietrz go i wykonaj próbę gazową przed wejściem. Po każdym rozlaniu skontaktuj się z właściwymi władzami.

# DIAGNOSTYKA I USUWANIE PROBLEMÓW

Problem		Kontrola	Rozwiązanie
Urządzenie nie działa.		√Sprawdź, czy zasilanie jest dobrze podłączone.	♦Włóż bezpiecznie przewód zasilający do gniazdka.
		√Sprawdź, czy świeci się kontrolka poziomu wody.	♦Opróżnij pojemnik na skropliny, wyjmując gumowy korek.
		√Sprawdź temperaturę w pomieszczeniu.	♦Zakres temperatury roboczej to 5-35°C.
Urządzenie pracuje ze zmniejszoną wydajnością.		√Sprawdź, czy filtr powietrza nie jest zabrudzony.	♦Wyczyść filtr w razie potrzeby.
		√Sprawdź, czy kanał powietrzny nie jest zablokowany.	♦Usuń przeszkodę.
		√Sprawdź, czy drzwi do pokoju lub okno są otwarte.	♦Nie otwieraj drzwi i okien.
		√Sprawdź, czy wybrano żądany tryb pracy i prawidłowo ustawiono temperaturę.	♦Ustaw tryb i temperaturę prawidłowo, zgodnie z instrukcją.
		√Wąż wylotowy został odłączony.	♦Upewnij się, że wąż wylotowy jest dobrze zamocowany.
Wyciek wody		√Wylanie podczas przenoszenia urządzenia.	♦Opróżnij zbiornik na wodę przed transportem.
		√Sprawdź, czy wąż odpływowy nie jest zagięty.	♦Wyprostuj wąż, aby zapobiec powstawaniu zatorów powietrznych.
Nadmierny hałas		√Sprawdź, czy urządzenie jest dobrze ustawione.	♦Ustaw urządzenie na stabilnej poziomej powierzchni.
		√Sprawdź, czy nie ma luźnych, wibrujących części.	♦Zabezpiecz i dokręć części.
		√Hałas przypomina przepływającą wodę.	♦Hałas pochodzi z przepływającego czynnika chłodniczego. Jest to prawidłowe działanie urządzenia.
Kody błędów	E0	√Błędy komunikacji między główną płytką drukowaną a płytką wyświetlacza.	♦Sprawdź wiązkę przewodów płytki drukowanej wyświetlacza pod kątem uszkodzeń.
	E1	√Awaria czujnika temperatury otoczenia.	♦Sprawdź połączenie lub wymień element. Wyczyść lub wymień czujnik temperatury.
	E2	√Awaria czujnika temperatury węzownicy.	♦Sprawdź połączenie lub wymień element. Wyczyść lub wymień czujnik temperatury.
	Ft	√Alarm wysokiego poziomu kondensatu.	♦Opróżnij pojemnik na skropliny, wyjmując gumowy korek.

## PRZECHOWYWANIE

Długotrwałe przechowywanie - Jeśli nie będziesz używać urządzenia przez dłuższy czas (dłużej niż kilka tygodni), najlepiej je wyczyścić i całkowicie wysuszyć. Przechowuj urządzenie w sposób opisany w poniższych krokach:



1. Odłącz urządzenie. Zdejmij wąż wylotowy oraz zestaw okienny i przechowuj je razem z urządzeniem.
2. Spuść pozostałą wodę z urządzenia.
3. Wyczyść filtr i pozostaw do całkowitego wyschnięcia w zacienionym miejscu.
4. Wyciągnij przewód zasilający.
5. Ponownie zamontuj filtr.
6. Podczas przechowywania urządzenie należy pozostawić w pozycji pionowej.
7. Przechowuj maszynę w dobrze wentylowanym, suchym, zamkniętym pomieszczeniu, gdzie nie ma ryzyka powstania gazu nie powodującego korozji.

**UWAGA:**

Parownik wewnątrz maszyny należy osuszyć przed zapakowaniem urządzenia, aby uniknąć pleśni i uszkodzenia komponentów. Odłącz urządzenie i umieść je w suchym, otwartym miejscu na kilka dni, aby je wysuszyć. Innym sposobem osuszenia jednostki jest włączenie maszyny, przestawienie jej na tryb wentylacji ze słabym nawiewem i utrzymanie jej w tym stanie do wyschnięcia rury odpływowej. Dzięki temu wnętrze korpusu pozostaje suche i zapobiegnie to powstawaniu pleśni.

**UTYLIZACJA**

	<p><b>Uwalnianie czynnika chłodniczego do atmosfery jest surowo zabronione!</b></p> <p>Nie wyrzucaj urządzeń elektrycznych jako nieposortowanych odpadów komunalnych, używaj oddzielnych punktów zbiórki. Skontaktuj się z lokalnymi władzami, aby uzyskać informacje na temat dostępnych systemów zbiórki. Jeśli urządzenia elektryczne zostaną zutylizowane na wysypiskach, niebezpieczne substancje mogą przedostać się do wód gruntowych i dostać się do łańcucha pokarmowego, powodując szkody dla zdrowia i środowiska.</p>
---	---

**GWARANCJA: DWA LATA**

# INFORMAZIONI DI SICUREZZA

## SIMBOLI UTILIZZATI NEL MANUALE E SULL'UNITÀ

 <p>ATTENZIONE</p>	<p>L'APPARECCHIO UTILIZZA UN REFRIGERANTE INFIAMMABILE.</p> <p>SE IL REFRIGERANTE FUORIESCE ED ENTRA IN CONTATTO CON FIAMME O SUPERFICI CALDE, SPRIGIONERÀ GAS NOCIVI E POTREBBE INNESCARE UN INCENDIO.</p>
	<p>LEGGI QUESTO MANUALE ATTENTAMENTE PRIMA DI UTILIZZARE IL PRODOTTO.</p>
	<p>PER MAGGIORI INFORMAZIONI, CONSULTA IL MANUALE DI ISTRUZIONI, IL MANUALE DI SERVIZIO O SIMILI.</p>
	<p>IL PERSONALE TECNICO È TENUTO A LEGGERE ATTENTAMENTE IL MANUALE DI ISTRUZIONI E IL MANUALE DI SERVIZIO PRIMA DI INTERVENIRE SUL PRODOTTO.</p>

## PER RAGIONI DI SICUREZZA, ADOTTA SEMPRE QUESTE PRECAUZIONI

1. Questo apparecchio è progettato per l'utilizzo da parte di personale esperto o appositamente formato, in ambienti quali negozi, stabilimenti di industria leggera, stabilimenti agricoli, e per l'utilizzo in ambito commerciale.

2. L'apparecchio può essere utilizzato da bambini di età superiore agli 8 anni e da persone con ridotte capacità fisiche, sensoriali o mentali o prive di esperienza e conoscenze specifiche solo se sono stati loro forniti supervisione e istruzioni sul suo utilizzo corretto e i rischi che comporta. I bambini non devono giocare con l'apparecchio.
3. L'unità è progettata per l'utilizzo esclusivamente di R-290 (propano) come refrigerante.
4. Il circuito del refrigerante è sigillato e solo un tecnico qualificato può intervenire su di esso.
5. Non disperdere il refrigerante nell'atmosfera.
6. Il gas R-290 (propano) è infiammabile e più pesante dell'aria.
7. Il gas si raccoglie in basso ma può circolare con la ventilazione.
8. Se sospetti la presenza di propano nell'aria, contatta immediatamente un tecnico qualificato.
9. Il propano utilizzato non ha odore.
10. L'assenza di odore non è dunque di per sé un segnale dell'assenza di fuoriuscite di gas.
11. Nel caso in cui venisse identificata una fuoriuscita, fai evacuare immediatamente tutte le persone presenti, aera i locali e contatta i vigili del fuoco.
12. Non permettere ad alcuno di rientrare nei locali fino a che personale qualificato sia intervenuto e abbia stabilito che gli ambienti sono sicuri.

13. Non utilizzare l'apparecchio in prossimità di fiamme libere, sigarette accese o altre possibili sorgenti di innesco.
14. Le componenti dell'apparecchio sono progettate per l'utilizzo con propano e sono ignifughe e anti-scintilla. Per questo motivo, vanno sostituite solo con parti identiche.
15. LA MANCATA OSSERVANZA DI QUESTE PRECAUZIONI PUÒ CAUSARE ESPLOSIONI, DANNI A COSE O PERSONE E DECESSI.

## **ULTERIORI PRECAUZIONI**

16. Leggi attentamente questo manuale e assicurati di comprendere tutte le sue parti prima di utilizzare l'apparecchio.
17. Se il cavo di alimentazione è danneggiato, deve essere sostituito esclusivamente dal produttore, da un suo agente autorizzato o da altra persona qualificata, in modo da evitare ogni rischio.
18. La curva di pesatura A è inferiore a 55 dB.
19. L'apparecchio deve venire scollegato dalla corrente durante interventi di manutenzione.
20. Utilizza sempre una presa di corrente con voltaggio, frequenza e classificazione uguale a quelli indicati sulla targhetta posta sull'apparecchio.
21. Utilizza una presa di corrente dotata di messa a terra.
22. Scollega sempre l'apparecchio dalla corrente quando effettui la pulizia e quando l'apparecchio

- non è in funzione.
23. Non entrare in contatto con l'apparecchio con le mani bagnate. Evita di bagnare le superfici dell'unità.
  24. Non immergere l'unità in acqua o altri liquidi e non esporla a pioggia e umidità.
  25. Non lasciare l'apparecchio incustodito mentre è in funzione. Non inclinare o capovolgere l'apparecchio.
  26. Non scollegare l'apparecchio dalla corrente mentre è in funzione.
  27. Non tirare mai il cavo di alimentazione per scollegare l'apparecchio dalla corrente.
  28. Non utilizzare prolunghes o adattatori.
  29. Non inserire alcun oggetto nell'unità.
  30. Non appoggiarti e non sederti sull'unità.
  31. Non inserire le dita o altri oggetti nelle bocchette di ventilazione.
  32. Non toccare le prese d'aria o le alette in alluminio.
  33. Non mettere in funzione l'apparecchio se è stato rovesciato o danneggiato e se mostra segni di malfunzionamento.
  34. Non utilizzare prodotti chimici per la pulizia.
  35. Assicurati di tenere l'unità ben distante da fiamme libere e da oggetti infiammabili o esplosivi.
  36. L'unità va installata seguendo le regole vigenti per quanto riguarda gli impianti elettrici.
  37. Utilizza solo i metodi raccomandati dal produttore per la pulizia e lo sbrinamento.

38. Quando non in funzione, l'apparecchio va tenuto in ambienti dove non siano presenti dispositivi continuamente in funzione (ad es. fiamme libere, caldaie, stufe elettriche).
39. Quando non in funzione, l'apparecchio va tenuto in un luogo dove non può subire danni.
40. Non bruciare o perforare mai l'unità.
41. Presta attenzione al fatto che i gas refrigeranti non hanno odore.
42. I tubi devono essere protetti da eventuali danni, per cui l'apparecchio non può venire installato in un ambiente non ventilato inferiore ai 9m<sup>2</sup>.
43. È necessario attenersi sempre alle norme vigenti che regolano l'uso dei gas.
44. Mantieni sempre libere le prese d'aria.
45. L'apparecchio va tenuto in un ambiente ben aerato le cui dimensioni corrispondano alla superficie di utilizzo specificata per il prodotto.
46. **ATTENZIONE:** qualsiasi persona coinvolta in manutenzione e interventi sui circuiti di refrigerazione deve essere accreditata a farlo da un'istituto di valutazione riconosciuto che certifichi la sua competenza in accordo con le specifiche di valutazione riconosciute.
47. **ATTENZIONE:** la manutenzione deve seguire le raccomandazioni del produttore. Interventi di manutenzione e riparazione che necessitano dell'assistenza di personale qualificato devono venir svolti sotto la supervisione di una persona

competente nell'uso di refrigeranti infiammabili.  
48. Contatta il tuo rivenditore se non ti è chiaro qualcosa o hai bisogno di assistenza.

## **PRECAUZIONI PER LA MANUTENZIONE**

Adotta le seguenti precauzioni durante le operazioni di manutenzione di qualsiasi apparecchio che utilizzi R-290.

### **1. Controllo dell'area di intervento**

Prima di un intervento su sistemi contenenti gas refrigeranti infiammabili, sono necessari dei controlli di sicurezza volti a minimizzare il rischio di incendio. Le seguenti precauzioni vanno adottate per interventi al sistema di refrigerazione.

### **2. Procedure di intervento**

Gli interventi vanno eseguiti secondo una procedura controllata in modo da minimizzare il rischio di fuoriuscite di gas o vapori infiammabili.

### **3. L'area di intervento**

Il personale coinvolto e tutte le altre persone presenti nell'area dell'intervento devono essere a conoscenza della natura dell'intervento svolto. È bene evitare interventi in ambienti ristretti. L'accesso all'area di intervento va limitato. Assicurati che ci siano le condizioni atte a garantire il controllo di materiali infiammabili.

#### 4. Monitoraggio dei gas nell'aria

Bisogna sempre monitorare l'area prima e durante l'intervento con un apposito dispositivo di rilevamento di gas refrigeranti, in modo che il tecnico al lavoro si possa rendere conto dell'eventuale presenza di gas nell'aria. Assicurati che i dispositivi di rilevamento utilizzati siano adatti all'uso in presenza di gas infiammabili (ad es. assenza di scintille, sigillatura adeguata, sicurezza intrinseca).

#### 5. Presenza di estintori

Nel caso di interventi che portino al riscaldamento dell'apparecchiatura di refrigerazione o di altre componenti collegate, bisogna sempre tenere a portata di mano le adeguate attrezzature antincendio. Tieni sempre un estintore ad anidride carbonica o a polvere chimica nei pressi dell'area di intervento.

#### 6. Assenza di sorgenti di innesco

Una persona che interviene su un sistema di refrigerazione esponendo un tubo che contiene o ha contenuto gas refrigerante infiammabile non dovrà in nessun caso utilizzare una sorgente di innesco in una maniera che potrebbe innescare fiamme o esplosioni. Tutte le possibili sorgenti di innesco, incluse sigarette accese, vanno tenute a debita distanza dal luogo dove avvengono installazione, riparazione, smontaggio e smaltimento, durante cui è possibile che il gas infiammabile fuoriesca



nello spazio circostante. Prima dell'intervento, l'area intorno all'apparecchio va monitorata per assicurarsi che non ci siano rischi di innesco. Vanno esposti divieti di fumo.

## 7. Aerazione

Assicurati che l'area di intervento sia all'aperto o, in alternativa, che sia adeguatamente aerata prima di intervenire sul sistema di refrigerazione o condurre interventi che comportano il riscaldamento dei componenti. L'aerazione va assicurata anche durante l'intervento, disperdendo in maniera sicura eventuali fuoriuscite di gas, preferibilmente all'esterno.

## 8. Controllo dell'apparecchiatura di refrigerazione

Quando sostituisci una componente elettrica, utilizzane esclusivamente una adatta allo scopo e della tipologia corretta. Segui sempre le linee guida per la manutenzione indicate dal produttore. In caso di dubbi, contatta il dipartimento tecnico del produttore.

Per l'installazione di un apparecchio con gas refrigeranti infiammabili è necessario assicurarsi che:

- le dimensioni della carica corrispondano con le dimensioni del locale in cui le parti che contengono gas refrigeranti vengono installate;
- l'apparecchiatura e le prese di ventilazione funzionino correttamente e non siano ostruite;

- se viene utilizzato un circuito di refrigerazione indiretto, venga controllata la presenza di refrigerante nel circuito secondario;
- segnali e simboli sull'apparecchio siano visibili e leggibili e che simboli illeggibili vengano corretti;
- tubi e componenti di refrigerazione siano installati in un luogo in cui non possano venire a contatto con sostanze che possano corrodere i componenti che contengono gas refrigeranti, a meno che i suddetti componenti non siano realizzati in materiali di per sé resistenti alla corrosione o protetti adeguatamente dalla corrosione.

## 9. Controllo dei dispositivi elettrici

Interventi di manutenzione e riparazione delle componenti elettriche devono includere controlli di sicurezza iniziali e procedure di ispezione delle componenti. Se viene identificato un difetto che può compromettere la sicurezza, questo andrà risolto completamente prima di collegare qualsiasi fonte di alimentazione al circuito. Nel caso in cui il difetto non possa essere corretto immediatamente ma è necessario continuare l'intervento, può venir adottata un'adeguata soluzione temporanea, che va comunicata al proprietario dell'apparecchiatura in modo che tutte le parti siano informate.

I controlli di sicurezza iniziali devono includere:

- svuotare i condensatori, da effettuare in maniera sicura per evitare ogni rischio di innesco di scintille;
- assicurarsi che nessun componente elettrico o cavo attivo sia scoperto durante ricarica, recupero o pulizia del sistema;
- assicurarsi della presenza della messa a terra continua.

**ATTENZIONE:** Installa l'apparecchio in spazi superiori a 9 m<sup>2</sup>. Non installarlo in ambienti dove è possibile la fuoriuscita di gas infiammabili.

**NOTA:** Per ulteriori informazioni ed esempi riguardanti l'odore dei gas refrigeranti ti raccomandiamo di rivolgerti al produttore.

## SPECIFICHE TECNICHE

Modello N.	330700TUU
Alimentazione	220-240 V ~ 50 Hz
Consumo	1003 W
Dimensioni	350*348*701 mm
Potere refrigerante	9000 Btu/h

## PANORAMICA COMPONENTI

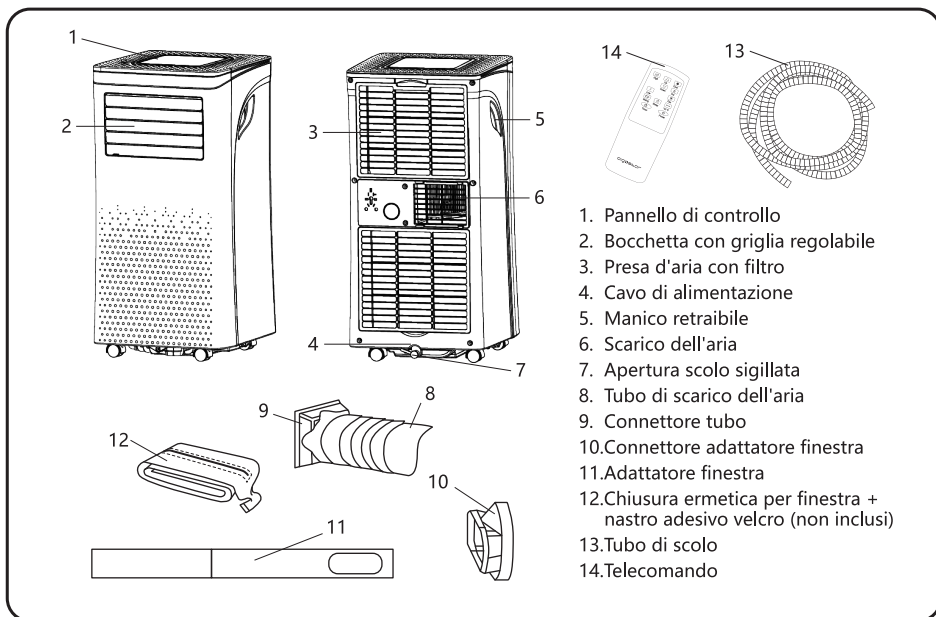

# INSTALLAZIONE

## Scegli la posizione

1. Se l'unità è stata inclinata più di  $45^\circ$ , lasciala dritta per almeno 24 ore prima di avviarla.
2. Posiziona l'unità su una superficie stabile e piatta, assicurando uno spazio minimo di 50 cm su tutti i lati che assicuri la corretta circolazione dell'aria.
3. Non posizionare l'unità in prossimità di pareti, tende o altri oggetti che potrebbero bloccare bocchette e prese d'aria, che andranno mantenute sempre libere da ostruzioni.
4. Non posizionare mai l'unità in luoghi caratterizzati da:
  - fonti di calore come radiatori, griglie di ventilazione, fornelli e qualsiasi altro oggetto che produca calore;
  - luce diretta del sole;
  - scosse o vibrazioni;
  - polvere eccessiva;
  - mancanza di aerazione, ad esempio uno stanzino chiuso;
  - superfici irregolari.
5. **ATTENZIONE:** Installa l'apparecchio in spazi superiori a  $9 \text{ m}^2$ . Non installarlo in ambienti dove è possibile la fuoriuscita di gas infiammabili.
6. **NOTA:** Per ulteriori informazioni ed esempi riguardanti l'odore dei gas refrigeranti ti raccomandiamo di rivolgerti al produttore.

## Installa il condizionatore portatile

Il condizionatore d'aria necessita di uno sfogo esterno per disperdere l'aria di scarico al di fuori della stanza, in quanto contiene calore e umidità. Non sostituire e non allungare il tubo di scarico poiché ne abbasserei l'efficienza o anche peggio, potresti causare il malfunzionamento dell'apparecchio per via dell'abbassamento di pressione.

Step 1: Collega il connettore del tubo (9) a un'estremità del tubo di scarico (8).

Step 2: Collega il connettore dell'adattatore per finestra (10) all'altra estremità del tubo di scarico (8).

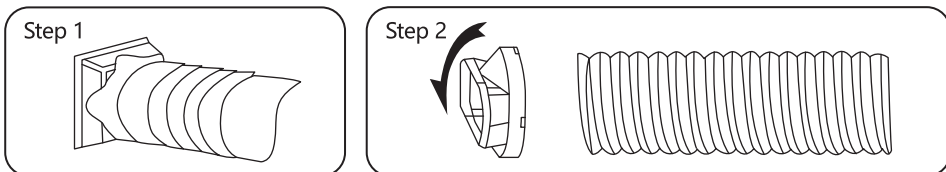

Step 3:

- **Con adattatore per finestra (per finestre a scorrimento e a ghigliottina)**

① Adatta la lunghezza dell'adattatore per finestra (11) alla lunghezza della tua finestra e fissalo con le viti. Collega il connettore dell'adattatore per finestra (10) all'adattatore per finestra (11).

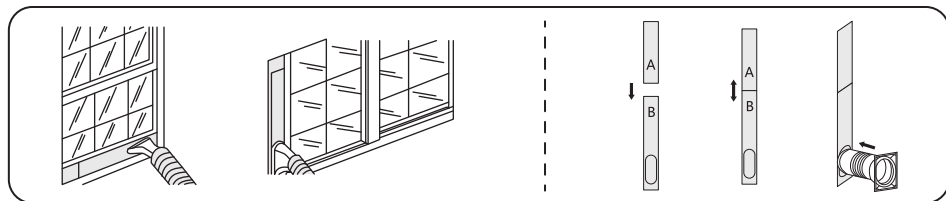

- ② Chiudi la finestra per fermare l'adattatore bene in posizione. Se necessario aiutati con del nastro isolante. Per assicurarti la massima efficienza lo spazio tra l'adattatore e i bordi della finestra dovrebbe essere totalmente sigillato.
- ③ Attacca il connettore del tubo (9) allo scarico dell'aria dell'apparecchio (6).
- ④ Regola la lunghezza del tubo di scarico flessibile e distendi eventuali pieghe. Regola la griglia della bocchetta dell'aria e accendi l'apparecchio.

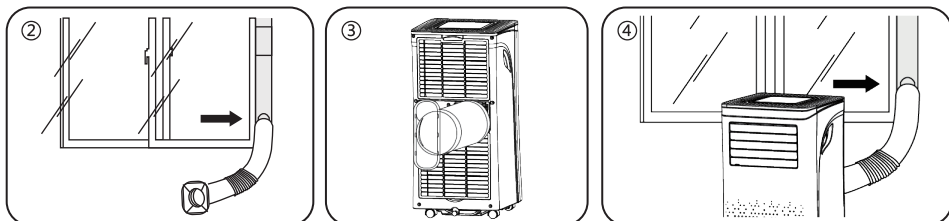

### • Con chiusura ermetica e nastro adesivo con velcro (non incluso, per finestre alla francese)

- ① Fissa bene il nastro adesivo sulla parte interna dei bordi della finestra e sulla finestra stessa, poi attacca la chiusura ermetica al nastro adesivo.
- ② Apri la cerniera della chiusura ermetica e infilaci il tubo.
- ③ Sigilla bene chiudendo la cerniera intorno al tubo.

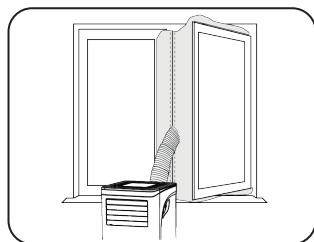

## FUNZIONAMENTO

### Tasti e indicatori

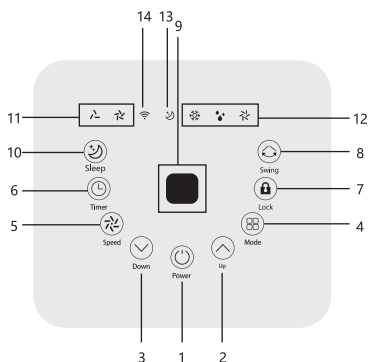

1.	POWER (LED)	Premi per accendere o spegnere l'apparecchio
2.	Up	Aumenta la temperatura (16°C-32°C) o il tempo impostati
3.	Down	Diminuisce la temperatura o il tempo impostati
4.	Mode	Premi per scegliere la modalità tra Raffredda, Rinfresca e Deumidifica. Tieni premuto per 5 secondi per cambiare unità di misura (°C - °F)
5.	Speed	Premi per scegliere la velocità tra Alta e Bassa

6.	Timer	Premi per impostare accensione/spengimento automatico
7.	Lock	Tieni premuto per attivare/disattivare il blocco di protezione bambini
8.	Swing	Premi per attivare/disattivare l'oscillazione laterale (regola l'angolo di ventilazione verticale inclinando manualmente la griglia)

9.	Display Digitale	Indica le impostazioni di tempo e la temperatura della stanza
10.	Sleep	Premi per attivare la modalità notturna
11.	Indicatori LED	Indicano la velocità (alta o bassa)
12.	Indicatori LED	Indicano quali delle tre modalità hai selezionato
13.	Indicatori LED	Indica se la modalità notturna è attiva
14.	Indicatori LED	Indica se il Wi-Fi è attivo

## Impostazioni

### 1. Raffredda l'ambiente

- Seleziona la modalità Raffredda per abbassare la temperatura nella stanza.
- Premi il tasto MODE fino a che l'indicatore della modalità Raffredda non si illumina.
- Premi i tasti UP e DOWN per regolare la temperatura desiderata, che verrà mostrata sul display. La temperatura può essere impostata tra 16°C e 32°C.
- Premi il tasto SPEED fino a che l'indicatore della velocità desiderata non si illumina.
- Nota: Il condizionatore si arresta se la temperatura nella stanza è inferiore alla temperatura selezionata.

### 2. Rinfresca l'ambiente

- Premi il tasto MODE fino a che l'indicatore della modalità Rinfresca non si illumina.
- In questa modalità l'aria emessa non viene raffreddata.
- Premi il tasto SPEED fino a che l'indicatore della velocità desiderata non si illumina.

### 3. Deumidifica l'ambiente

- Premi il tasto MODE fino a che l'indicatore della modalità Deumidifica non si illumina. Per utilizzare questa modalità devi collegare il tubo allo scolo situato in basso sull'apparecchio.
- Nota: In questa modalità, la velocità di ventilazione impostata è bassa e non potrai modificarla.

### 4. Modalità notturna (Sleep)

- Puoi attivare questa funzione quando l'apparecchio è in modalità Raffredda; la velocità di ventilazione impostata sarà bassa e non potrai modificarla.
- In questa modalità, la temperatura impostata aumenta di 1 ° C ogni ora per le prime due ore di funzionamento.

### 5. Timer

- Per impostare lo spegnimento automatico mentre l'apparecchio è in funzione, premi il tasto TIMER, poi regola il timer con i tasti UP e DOWN.
- Per impostare l'accensione automatica mentre l'apparecchio è spento premi il tasto TIMER, poi regola il timer con i tasti UP e DOWN.
- Per eliminare le impostazioni del timer premi i tasti UP o DOWN fino a che il display non indica "00" . Nota: le impostazioni verranno eliminate anche premendo il tasto POWER.

## Telecomando

- Le funzioni appena descritte possono essere impostate premendo i tasti corrispondenti sul telecomando.



## Sbrinamento automatico

A basse temperature è possibile che si formino depositi di brina nell'evaporatore. L'apparecchio eseguirà automaticamente lo sbrinamento, indicato dalla spia POWER che lampeggia. La funzione di sbrinamento viene regolata così:

A. Se durante il raffreddamento o la deumidificazione il sensore rileva che la temperatura della batteria dell'evaporatore è inferiore a  $-1^{\circ}\text{C}$ , il compressore si arresta per 10 minuti o fino a che la temperatura della batteria non raggiunge i  $7^{\circ}\text{C}$ . L'unità riparte automaticamente in modalità Raffredda.

B. Se durante la deumidificazione il sensore rileva che la temperatura dell'evaporatore è inferiore ai  $40^{\circ}\text{C}$  e che il differenziale tra batteria e ambiente esterno è inferiore ai  $19^{\circ}\text{C}$ , il compressore si arresta per 20 minuti, poi l'apparecchio effettua lo sbrinamento per 5 minuti (la spia POWER lampeggia).

## Protezione dal sovraccarico

Nell'eventualità di un'interruzione di corrente, l'apparecchio si avvierà con 3 minuti di ritardo per proteggere il compressore.

## Scolo

Il sistema auto-evaporante utilizza l'acqua raccolta per raffreddare le batterie del condensatore e migliorare la performance. Per questo motivo non è necessario svuotare il serbatoio durante il funzionamento, eccetto quando il deumidificatore è in funzione oppure in condizioni di alta umidità. L'acqua di condensa evapora al condensatore e viene dispersa attraverso il tubo di scarico.

Per garantire il funzionamento continuo e autonomo del deumidificatore, collega il tubo di scolo all'unità. Puoi far riversare l'acqua di condensa in un secchio o in uno scarico. Quando l'acqua ha raggiunto il livello massimo, sul display comparirà la scritta "FT".

- Spegni l'unità prima dell'operazione.
- Rimuovi il tappino dall'apertura di scolo e mettilo al sicuro da parte.
- Collega bene il tubo di scolo, assicurandoti che non ci siano pieghe o ostruzioni.
- Posiziona l'uscita del tubo su uno scarico o un secchio e assicurati che l'acqua scorra senza problemi.
- Non immergere l'estremità del tubo nell'acqua poiché ciò bloccherebbe l'aria nel tubo.

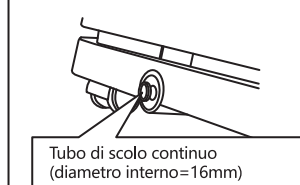

### Per evitare perdite d'acqua:

- Dato che la pressione negativa del piatto di scolo della condensa è grande, inclina il tubo di scolo verso il basso di più di 20 gradi.
- Raddrizza il tubo per evitare che si creino ostruzioni.



## PULIZIA E MANUTENZIONE

### PULIZIA DEI FILTRI DELL'ARIA (ogni due settimane)

La polvere che si accumula sui filtri può diminuire il flusso d'aria e, di conseguenza, ridurre l'efficienza del sistema e causare ostruzioni dannose per l'apparecchio.

I filtri dell'aria necessitano di pulizia periodica. I filtri sono rimuovibili. Non mettere in funzione l'unità senza i filtri poiché rischieresti di contaminare l'evaporatore.

- Spegni l'apparecchio e scollegalo dalla corrente.
- Rimuovi i filtri dall'unità.
- Rimuovi la polvere accumulata con un aspirapolvere.
- Capovolgi i filtri e passali sotto l'acqua corrente. Fai scorrere l'acqua attraverso i filtri nella direzione opposta a quella del flusso dell'aria. Infine lasciali asciugare completamente all'aria prima di riposizionarli nell'unità.

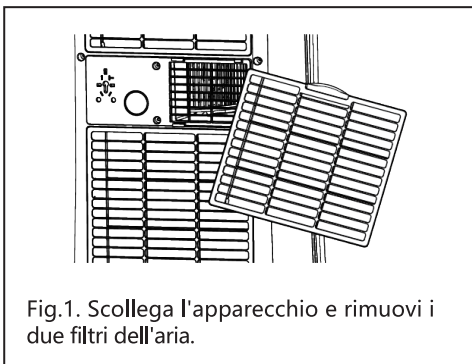

Fig.1. Scollega l'apparecchio e rimuovi i due filtri dell'aria.

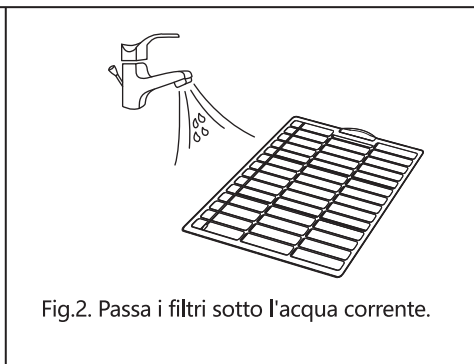

Fig.2. Passa i filtri sotto l'acqua corrente.

#### **Attenzione!!!**

Non toccare la superficie dell'evaporatore a mani nude per evitare lesioni alle dita.

### PULIZIA DEL GAS REFRIGERANTE

1. Il gas è più pesante dell'aria e potrebbe accumularsi in spazi chiusi, particolarmente al livello del pavimento o più in basso.
2. Elimina tutte le possibili sorgenti di innesco.
3. Utilizza attrezzatura di protezione personale (PPE) adeguata.
4. Fai uscire il personale non necessario alle operazioni, isola e aera l'ambiente.
5. Non far andare gas o vapori negli occhi, sulla pelle o sugli indumenti. Non respirare gas o vapori.
6. Evita lo scolo in fognature e sistemi idrici.
7. Ferma la fonte della perdita se puoi farlo in maniera sicura. Valuta l'utilizzo di acqua nebulizzata per disperdere i vapori.
8. Isola l'area fino a che il gas non si è disperso, poi aera i locali ed esegui dei test prima di entrarvi nuovamente. Contatta sempre le autorità competenti dopo una perdita.

## RISOLUZIONE DEI PROBLEMI

Problema		Verifica	Soluzione
L'unità non funziona.		√Verifica che l'apparecchio sia collegato bene alla corrente.	♦Collega bene il cavo di alimentazione alla presa.
		√Verifica se l'indicatore del livello dell'acqua è acceso.	♦Svuota il piatto di scolo rimuovendo il tappino.
		√SVerifica la temperatura della stanza.	♦L'apparecchio funziona tra i 5°C e i 35°C.
L'unità funziona in maniera ridotta.		√Verifica la presenza di ostruzioni sui filtri dell'aria.	♦Pulisci i filtri se necessario.
		√Verifica se il condotto dell'aria è ostruito.	♦Elimina l'ostruzione.
		√Verifica se le porte o le finestre sono aperte.	♦Tieni porte e finestre chiuse.
		√Verifica di aver impostato correttamente modalità e temperatura.	♦Imposta modalità e temperatura secondo le istruzioni del manuale.
		√Il tubo di scarico si è scollegato.	♦Fissa bene il tubo di scarico all'unità.
C'è una perdita d'acqua.		√Verifica che non si tratti di una perdita dovuta allo spostamento dell'unità.	♦Svuota il serbatoio dell'acqua prima di spostare l'unità.
		√Verifica se il tubo di scolo è ostruito.	♦Raddrizza il tubo per prevenire ostruzioni.
Il rumore è eccessivo.		√Verifica che l'unità sia posizionata correttamente.	♦Posiziona l'unità su una superficie orizzontale stabile.
		√Verifica se ci sono parti allentate che vibrano.	♦Fissa e stringi le parti che si sono allentate.
		√Verifica che non si tratti di rumore di acqua che scorre.	♦Si tratta del rumore del refrigerante che scorre. Il rumore è del tutto normale.
Codici errore	E0	√Errore di comunicazione tra alimentazione e display.	♦Controlla se ci sono danni al circuito del display.
	E1	√Errore del sensore di temperatura stanza.	♦Verifica o cambia connessione. Pulisci o sostituisci il sensore.
	E2	√Errore del sensore di temperatura batteria.	♦Verifica o cambia connessione. Pulisci o sostituisci il sensore.
	Ft	√Alto livello di acqua condensata.	♦Svuota il piatto di scolo rimuovendo il tappino.

## CONSERVAZIONE

Conservazione di lungo periodo – Se non utilizzerai l'apparecchio per un lungo periodo (superiore ad alcune settimane), è opportuno pulirlo ed asciugarlo completamente. Questo è il procedimento per mettere via l'apparecchio:

- 1.Scollega l'unità dalla corrente. Rimuovi il tubo di scarico e l'adattatore per finestra e mettili da parte insieme all'unità.
- 2.Elimina eventuale acqua residua all'interno dell'unità.
- 3.Pulisci i filtri e lasciali asciugare in una zona ombreggiata.
- 4.Recupera il cavo di alimentazione.
- 5.Riposiziona i filtri.
- 6.Tieni l'unità in posizione verticale.
- 7.Metti l'apparecchio in un luogo chiuso, ben aerato e secco in cui non c'è rischio che entri in contatto con gas infiammabili.

#### **ATTENZIONE:**

L'evaporatore all'interno dell'apparecchio deve essere completamente asciutto per evitare danni ai componenti e la formazione di muffa. A questo scopo scollega l'apparecchio dalla corrente e mettilo in una zona aperta e secca per alcuni giorni. In alternativa, puoi tenere l'unità accesa in modalità Rinfresca a velocità bassa fino a che il tubo di scolo non si asciuga del tutto. In questo modo l'interno dell'apparecchio si mantiene asciutto e si previene la formazione di muffa.

## **SMALTIMENTO**

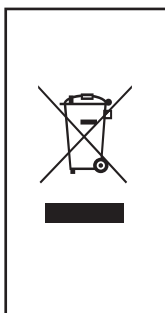

### **Il rilascio nell'atmosfera di gas refrigeranti è severamente vietato!**

Non smaltire gli apparecchi elettrici con i rifiuti indifferenziati; rivolgiti agli appositi centri di raccolta. Contatta le autorità locali per informazioni riguardanti le alternative di raccolta disponibili. Se gli apparecchi elettrici vengono smaltiti in discarica si possono verificare sversamenti di sostanze pericolose, che dalle falde acquifere possono entrare nella catena del cibo, danneggiando la tua salute e il tuo benessere.

**GARANZIA: DUE ANNI**

# WICHTIGE --- --- SICHERHEITSINFORMATIONEN

## SYMBOLE AUS DEM GERÄTE- UND BENUTZERHANDBUCH

 <p>WARNUNG</p>	<p>DIESES GERÄT VERWENDET EIN BRENNBARES KÄLTEMITTEL.</p> <p>WENN DAS KÄLTEMITTEL AUSTRITT UND MIT FEUER ODER EINEM SICH ERHITZENDEN TEIL IN BERÜHRUNG KOMMT, BILDET ES SCHÄDLICHE GASE UND ES BESTEHT BRANDGEFAHR.</p>
	<p>LESEN SIE VOR DEM EINSATZ DAS BENUTZERHANDBUCH SORGFÄLTIG DURCH.</p>
	<p>WEITERE INFORMATIONEN FINDEN SIE IM BENUTZERHANDBUCH, SERVICE-HANDBUCH UND ÄHNLICHEM.</p>
	<p>DAS SERVICEPERSONAL IST VERPFLICHTET, DAS BENUTZERHANDBUCH UND DAS SERVICE-HANDBUCH VOR DER INBETRIEBNAHME SORGFÄLTIG ZU LESEN.</p>

## FOLGENDES SOLLTE AUS SICHERHEITSGRÜNDEN IMMER BEACHTET WERDEN

1. Dieses Gerät ist für den Gebrauch durch fachkundige oder geschulte Benutzer in Geschäften, in der Leichtindustrie und in landwirtschaftlichen Betrieben oder für den gewerblichen Gebrauch durch Laien bestimmt.

2. Dieses Gerät kann von Kindern ab 8 Jahren und Personen mit eingeschränkten körperlichen, sensorischen oder geistigen Fähigkeiten oder mangelnder Erfahrung und Kenntnissen benutzt werden, wenn sie eine Aufsicht oder Instruktion über die sichere Anwendung erhalten haben und die damit verbundenen Gefahren verstehen. Kinder dürfen nicht mit dem Gerät spielen. Reinigung und Wartung des Benutzers dürfen von Kindern nicht ohne Aufsicht durchgeführt werden.
3. Das Gerät ist nur für die Verwendung von R-290 (Propangas) als vorgesehenem Kältemittel ausgelegt.
4. Der Kältemittelkreislauf ist geschlossen und darf nur von einem qualifizierten Techniker gewartet werden.
5. Lassen Sie das Kältemittel nicht in die Atmosphäre entweichen.
6. R-290 (Propan) ist brennbar und schwerer als Luft.
7. Es sammelt sich zunächst in niedrigen Bereichen, kann aber von den Ventilatoren umgewälzt werden.
8. Wenn Propangas vorhanden ist oder auch nur vermutet wird, lassen Sie nicht zu, dass ungeschultes Personal versucht, die Ursache zu finden.
9. Das in der Anlage verwendete Propangas ist geruchlos.
10. Der fehlende Geruch deutet nicht darauf hin, dass kein Gas entwichen ist.

11. Wenn ein Leck entdeckt wird, evakuieren Sie sofort alle Personen aus dem Laden, lüften Sie den Raum und setzen Sie sich mit der örtlichen Feuerwehr in Verbindung, um sie darüber zu informieren, dass ein Propanleck aufgetreten ist.
12. Lassen Sie keine Personen zurück in den Raum, bis der qualifizierte Servicetechniker eingetroffen ist und dieser darauf hinweist, dass es sicher ist, in den Raum zurückzukehren.
13. Innerhalb oder in der Nähe der Geräte dürfen kein offenes Feuer, Zigaretten oder andere mögliche Zündquellen verwendet werden.
14. Die Komponenten sind für Propan und nicht anreizend und nicht funkenbildend ausgelegt. Bauteile dürfen nur durch identische Reparaturteile ersetzt werden.
15. DIE NICHTBEACHTUNG DIESER WARNUNG KANN ZU EXPLOSION, TOD, VERLETZUNG UND SACHSCHÄDEN FÜHREN.

## **BETRIEBLICHE VORSICHTSMASSNAHMEN**

16. Bitte lesen Sie dieses Handbuch sorgfältig durch und vergewissern Sie sich, dass Sie es vollständig verstanden haben, bevor Sie Ihr Gerät in Betrieb nehmen.
17. Wenn das Netzkabel beschädigt ist, muss es durch den Hersteller, seinen Kundendienst oder ähnlich qualifizierte Personen ersetzt werden, um eine Gefährdung zu vermeiden.
18. Der A-bewertete Schalldruckpegel liegt unter 55 dB.

19. Das Gerät muss während des Betriebs von seiner Stromquelle getrennt werden.
20. Betreiben Sie das Gerät immer an einer Stromquelle mit gleicher Spannung, Frequenz und Nennleistung wie auf dem Typenschild des Produkts angegeben.
21. Verwenden Sie immer eine Steckdose, die geerdet ist.
22. Ziehen Sie den Netzstecker während der Reinigung oder wenn das Gerät nicht in Gebrauch ist.
23. Nicht mit nassen Händen arbeiten. Verhindern Sie, dass Wasser auf das Gerät verschüttet wird.
24. Tauchen Sie das Gerät nicht in Regen, Feuchtigkeit oder andere Flüssigkeiten ein und setzen Sie es auch nicht solchen Flüssigkeiten aus.
25. Lassen Sie die Einheit nicht unbeaufsichtigt laufen. Kippen Sie das Gerät nicht und drehen Sie es nicht um.
26. Ziehen Sie den Netzstecker nicht aus der Steckdose, während das Gerät in Betrieb ist.
27. Ziehen Sie den Netzstecker nicht am Netzkabel aus der Steckdose.
28. Verwenden Sie kein Verlängerungskabel und keinen Adapterstecker.
29. Legen Sie keine Gegenstände auf das Gerät.
30. Klettern Sie nicht auf das Gerät und setzen Sie sich nicht darauf.
31. Stecken Sie keine Finger oder andere Gegenstände in den Luftauslass.
32. Berühren Sie weder den Lufteinlass noch die Aluminiumlamellen des Geräts.

33. Nehmen Sie das Gerät nicht in Betrieb, wenn es heruntergefallen oder beschädigt ist oder Anzeichen einer Fehlfunktion aufweist.
34. Reinigen Sie das Gerät nicht mit Chemikalien.
35. Stellen Sie sicher, dass das Gerät von Feuer und feuergefährlichen oder explosiven Gegenständen ferngehalten wird.
36. Das Gerät muss in Übereinstimmung mit den nationalen Verkabelungsvorschriften installiert werden.
37. Verwenden Sie keine anderen als die vom Hersteller empfohlenen Mittel zur Beschleunigung des Abtauvorgangs oder zur Reinigung des Geräts.
38. Das Gerät muss in einem Raum ohne ständig arbeitende Quellen (z. B. offenes Feuer, ein in Betrieb befindliches Gasgerät oder eine in Betrieb befindliche elektrische Heizung) gelagert werden.
39. Das Gerät ist so zu lagern, dass keine mechanischen Beschädigungen auftreten können.
40. Nicht durchstechen oder verbrennen, auch nicht nach Gebrauch.
41. Beachten Sie, dass Kältemittel keinen Geruch enthalten dürfen.
42. Rohrleitungen müssen vor physischen Schäden geschützt werden und dürfen nicht in einem unbelüfteten Raum installiert werden, wenn dieser Raum kleiner als 9 m<sup>2</sup> ist.
43. Die Einhaltung der nationalen Gasvorschriften ist zu beachten.



44. Halten Sie alle erforderlichen Belüftungsöffnungen frei von Hindernissen.
45. Das Gerät muss in einem gut belüfteten Raum gelagert werden, dessen Größe der für den Betrieb angegebenen Raumfläche entspricht.
46. **WARNUNG:** Jede Person, die mit der Arbeit an einem Kältemittelkreislauf befasst ist, sollte im Besitz eines aktuell gültigen Zertifikats einer von der Industrie akkreditierten Beurteilungsstelle sein, das ihre Kompetenz zum sicheren Umgang mit Kältemitteln gemäß einer von der Industrie anerkannten Beurteilungsspezifikation autorisiert.
47. **WARNUNG:** Die Wartung darf nur gemäß den Empfehlungen des Geräteherstellers durchgeführt werden. Wartungs- und Reparaturarbeiten, die die Unterstützung anderer Fachkräfte erfordern, müssen unter der Aufsicht einer Person durchgeführt werden, die in der Verwendung brennbarer Kältemittel kompetent ist.
48. Wenn Sie etwas nicht verstehen oder Hilfe benötigen, wenden Sie sich bitte an die Händlerdienste.

## **SICHERHEITSVORKEHRUNGEN BEI DER WARTUNG**

Bitte befolgen Sie diese Warnhinweise, wenn Sie bei der Wartung von Geräten, die R-290 verwenden, die folgenden Schritte durchführen.

### 1. Bereichsüberprüfungen

Vor Beginn von Arbeiten an Systemen, die brennbare Kältemittel enthalten, sind Sicherheitsüberprüfungen erforderlich, um sicherzustellen, dass das Entzündungsrisiko minimiert wird. Bei Reparaturen an der Kälteanlage sind vor Beginn der Arbeiten an der Anlage die folgenden Vorsichtsmaßnahmen zu beachten.

### 2. Arbeitsablauf

Die Arbeiten sind nach einem kontrollierten Verfahren durchzuführen, um das Risiko des Vorhandenseins eines entflammbaren Gases oder Dampfes während der Durchführung der Arbeiten zu minimieren.

### 3. Allgemeiner Arbeitsbereich

Das gesamte Wartungspersonal und andere in der örtlichen Umgebung tätige Personen müssen über die Art der ausgeführten Arbeiten instruiert werden. Arbeiten in engen Räumen sind zu vermeiden. Der Bereich um den Arbeitsraum muss abgetrennt werden. Stellen Sie sicher, dass die Bedingungen innerhalb des Bereichs durch die Kontrolle von entflammbarem Material sicher gemacht worden sind.

### 4. Prüfung auf das Vorhandensein von Kältemittel

Der Bereich muss vor und während der Arbeit mit einem geeigneten Kältemitteldetektor überprüft werden, um sicherzustellen, dass der Techniker über potenziell entflammbare Bereiche informiert ist. Stellen Sie sicher, dass das verwendete Lecksuchgerät für den Einsatz mit brennbaren

Kältemitteln geeignet ist, d. h. keine Funkenbildung hat, ausreichend abgedichtet und eigensicher ist.

#### 5. Vorhandensein eines Feuerlöschers

Wenn Heißenarbeiten an der Kühlanlage oder damit verbundenen Teilen durchgeführt werden sollen, müssen geeignete Feuerlöschgeräte zur Hand sein. Halten Sie einen Trockenpulver- oder CO<sub>2</sub>-Feuerlöscher in der Nähe des Füllbereichs bereit.

#### 6. Keine Zündquellen

Niemand, der Arbeiten im Zusammenhang mit einem Kühlsystem ausführt, bei denen Rohrleitungen, die entzündbares Kältemittel enthalten oder enthalten haben, freigelegt werden, darf Zündquellen in einer Weise verwenden, die zu einer Brand- oder Explosionsgefahr führen kann. Alle möglichen Zündquellen, einschließlich des Rauchens von Zigaretten, sollten ausreichend weit vom Ort der Installation, Reparatur, Entfernung und Entsorgung entfernt gehalten werden, bei denen möglicherweise entflammbares Kältemittel in den umgebenden Raum freigesetzt werden kann. Vor Beginn der Arbeiten muss der Bereich um das Gerät herum begutachtet werden, um sicherzustellen, dass keine entflammbaren Gefahren oder Entzündungsrisiken bestehen. Rauchverbotsschilder müssen angebracht werden.

#### 7. Belüftung

Stellen Sie sicher, dass sich der Bereich im Freien befindet oder dass er ausreichend belüftet ist, bevor Sie in das System eingreifen oder

Heiarbeiten durchfhren. Ein gewisses Ma an Belftung muss whrend der gesamten Zeit, in der die Arbeiten durchgefhrt werden, gewhrleistet sein. Durch die Belftung sollte freigesetztes Kltemittel sicher verteilt und vorzugsweise nach auen in die Atmosphre abgefhrt werden.

#### 8.berprfungen der Khlanlage

Wenn elektrische Komponenten gendert werden, mssen sie fr den Zweck geeignet sein und die richtige Spezifikation aufweisen. Zu jeder Zeit mssen die Wartungs- und Instandhaltungsrichtlinien des Herstellers befolgt werden. Im Zweifelsfall ist die technische Abteilung des Herstellers um Hilfe zu bitten.

Bei Anlagen, die brennbare Kltemittel verwenden, sind folgende Prfungen durchzufhren:

- Die Gre der Fllung richtet sich nach der Gre des Raumes, in dem die kltemittelhaltigen Teile installiert sind;
- Die Belftungsmaschinen und Auslsse funktionieren angemessen und sind nicht verstopft;
- Wenn ein indirekter Kltekreislauf verwendet wird, muss der Sekundrkreislauf auf das Vorhandensein von Kltemittel berprft werden;
- Die Kennzeichnung der Gerte ist weiterhin sichtbar und lesbar. Alle unleserlichen Markierungen und Zeichen mssen korrigiert werden;
- Kltemittelleitungen und -komponenten werden

an einer Stelle eingebaut, an der es unwahrscheinlich ist, dass sie Stoffen ausgesetzt sind, die kältemittelhaltige Komponenten korrodieren können, es sei denn, diese Komponenten sind aus Werkstoffen hergestellt, die inhärent korrosionsbeständig sind oder in geeigneter Weise gegen Korrosion geschützt sind.

## 9. Prüfungen an elektrischen Geräten

Die Reparatur und Wartung elektrischer Komponenten muss erste Sicherheitsprüfungen und Komponenteninspektionsverfahren umfassen. Wenn ein Fehler vorliegt, der die Sicherheit beeinträchtigen könnte, darf keine elektrische Versorgung an den Stromkreis angeschlossen werden, bis dieser zufriedenstellend behoben ist. Wenn der Fehler nicht sofort behoben werden kann, es aber notwendig ist, den Betrieb fortzusetzen, kann eine angemessene vorübergehende Lösung verwendet werden. Dies muss dem Eigentümer der Anlage mitgeteilt werden, damit alle Parteien davon in Kenntnis gesetzt werden.

Erste Sicherheitsüberprüfungen müssen beinhalten:

- Kondensatoren entladen: Dies muss auf sichere Weise geschehen, um die Möglichkeit einer Funkenbildung zu vermeiden;
- dass während des Aufladens, Wiederherstellens oder Spülens des Systems keine stromführenden elektrischen Komponenten und Leitungen freigelegt werden;
- dass es eine Kontinuität der Erdung gibt.

**WARNUNG:** Installieren Sie das Gerät in Räumen, die größer als 9 m<sup>2</sup> sind.

Installieren Sie das Gerät nicht an einem Ort, an dem entflammbares Gas austreten kann.

**ANMERKUNG:** Der Hersteller kann andere geeignete Beispiele oder zusätzliche Informationen über den Kältemittelgeruch zur Verfügung stellen.

## SPEZIFIKATIONEN

Modell Nr.	330700TUU
Stromversorgung	220-240 V ~ 50 Hz
Leistungsaufnahme	1003 W
Abmessungen	L350*W348*H701 mm
Kühlleistung	9000 Btu/h

## KOMPONENTENÜBERSICHT

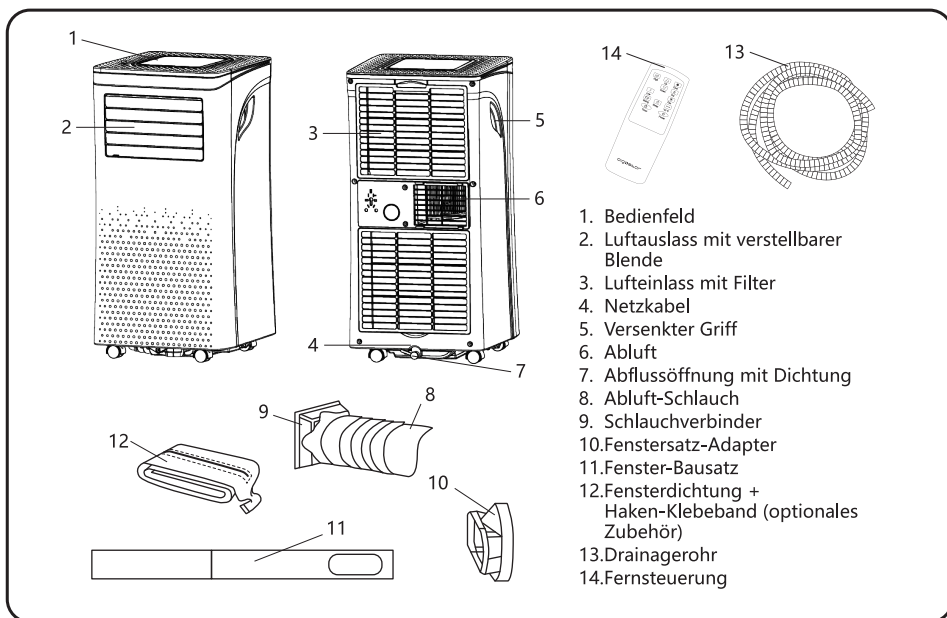

# INSTALLATIONSANWEISUNGEN

## Wählen Sie Ihren Standort

1. Wenn die Einheit um mehr als 45 ° gekippt wurde, lassen Sie sie vor der Inbetriebnahme mindestens 24 Stunden lang aufrecht stehen.
2. Stellen Sie das Gerät auf eine feste, ebene Oberfläche in einem Bereich mit mindestens 50 cm Freiraum um das Gerät herum, um eine gute Luftzirkulation zu ermöglichen.
3. Arbeiten Sie nicht in unmittelbarer Nähe von Wänden, Vorhängen oder anderen Gegenständen, die den Luftein- und -auslass blockieren könnten. Halten Sie den Luftein- und -auslass frei von Hindernissen.
4. Installieren Sie das Gerät niemals dort, wo es auf Folgendes treffen könnte:
  - Wärmequellen wie Heizkörper, Wärmespeicher, Öfen oder andere Produkte, die Wärme erzeugen.
  - Direktes Sonnenlicht
  - Mechanische Schwingungen oder Stöße
  - Übermäßiger Staub
  - Fehlende Belüftung, wie z. B. ein Schrank oder Bücherregal
  - Unebene Oberflächen
5. **WARNUNG:** Installieren Sie das Gerät in Räumen, die größer als 9 m<sup>2</sup> sind. Installieren Sie das Gerät nicht an einem Ort, an dem entflammbares Gas austreten kann.
6. **ANMERKUNG:** Der Hersteller kann andere geeignete Beispiele oder zusätzliche Informationen über den Kältemittelgeruch zur Verfügung stellen.

## Installation des tragbaren Klimageräts

Das Klimagerät benötigt eine Außenlüftung, damit die Abluft aus dem Gerät aus dem Raum entweichen kann, da sie Abwärme und Feuchtigkeit enthält. Tauschen Sie den Abluftschlauch nicht aus oder verlängern Sie ihn nicht, da dies zu einem verringerten Wirkungsgrad oder, noch schlimmer, zur Abschaltung des Geräts aufgrund des niedrigen Gegendrucks führt.

- Schritt 1: Schließen Sie den Schlauchverbinder (9) an ein Ende des Abluftschlauchs (8) an.  
 Schritt 2: Verbinden Sie den Fenstersatz-Adapter (10) mit dem anderen Ende des Abluftschlauchs (8).

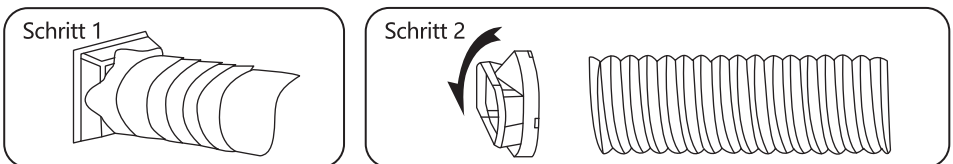

Schritt 3:

- **Verwenden Sie den Fensterbausatz (für Schiebe- und Schiebefenster)**
- ① Verlängern Sie den verstellbaren Fensterbausatz (11) auf die Länge Ihres Fensters und schrauben Sie ihn fest. Verbinden Sie den Fensterbausatz-Adapter (10) mit dem Fensterbausatz (11).

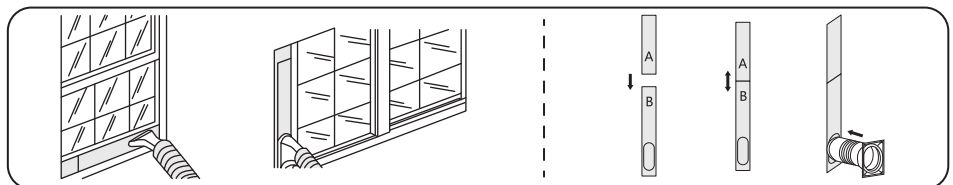

- ② Schließen Sie Ihr Fenster, um den Bausatz zu sichern. Es muss den Fensterbausatz fest an seinem Platz halten: bei Bedarf mit Klebeband sichern. Es wird empfohlen, den Spalt zwischen dem Adapter und den Seiten des Fensters für maximale Effizienz abzudichten.
- ③ Stecken Sie den Schlauchverbinder (9) in den Abluftauslass (6) des Geräts.
- ④ Stellen Sie die Länge des flexiblen Abluftschlauchs ein und richten Sie eventuelle Biegungen aus. Stellen Sie die Jalousie am Luftauslass ein und schalten Sie dann das Gerät ein.

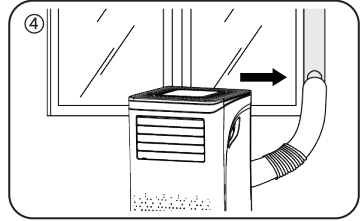
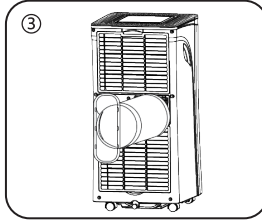
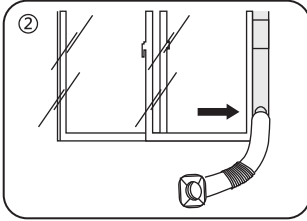

• **Verwenden Sie die Fensterdichtung und das Haken-Klebeband (optional, für Fenstertüren)**

- ① Bringen Sie das Haken-Klebeband auf der Innenseite Ihres Fensterrahmens und auf dem Fenster selbst fest an. Befestigen Sie die Fensterdichtung auf dem Hakenband.
- ② Öffnen Sie den Reißverschluss an der Fensterdichtung und stecken Sie den Schlauch Ihrer Klimaanlage aus dem Fenster.
- ③ Schließen Sie den Reißverschluss fest um den Schlauch.

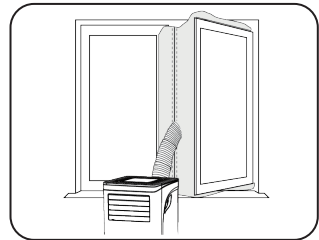

## BEDIENUNGSANLEITUNG

### Funktionstasten und Indikatoren

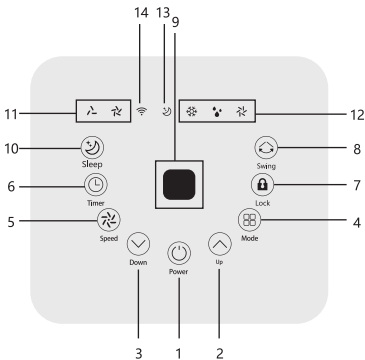

1.	STROMVERSORGUNG (LED)	Drücken, um das Gerät ein- oder auszuschalten
2.	Nach oben	Erhöht die gewünschte Temperatur (16°C ~ 32°C) oder Timer-Einstellung
3.	Nach unten	Verringert die gewünschte Temperatur oder Timer-Einstellung
4.	Modus	Drücken, um den Betriebsmodus zwischen Kühlen, Lüften und Trocknen umzuschalten. Drücken Sie 5 s lang, um die Temperatureinheit zwischen °C und °F umzuschalten.
5.	Geschwindigkeit	Drücken, um die Lüftergeschwindigkeit zwischen HOCH und NIEDRIG zu wechseln

6.	Zeitschaltuhr	Stellt eine Zeit ein, zu der das Gerät automatisch startet oder stoppt
7.	Sperre	Lang drücken, um die Kindersicherungsfunktion ein- oder auszuschalten
8.	Schaukel	Drücken, um das automatische Schwenken von Seite zu Seite oder ein- oder auszuschalten. (Um die Richtung des Luftstroms vertikal zu steuern, stellen Sie die innere Jalousie manuell ein)



9.	Digitale Anzeige	Zeigt Timer-Einstellung und Raumtemperatur an
10.	Sleep	Drücken, um den Ruhemodus zu aktivieren
11.	Indikatoren	LED für Lüftergeschwindigkeit (hoch & niedrig)
12.	Indikatoren	LED für 3 Betriebsarten, ausgewählt durch Drücken der MODE-Taste
13.	Indikatoren	LED für Schlafmodus
14.	Indikatoren	LED für den Zustand der WLAN-Funktion

## Einstellungen

### 1. Ihr Zimmer kühlen

- Wählen Sie den Kühlmodus, um die Temperatur in Ihrem Raum zu senken.
- Drücken Sie die MODE-Taste wiederholt, bis die LED für den Kühlbetrieb aufleuchtet. Wenn die Kühlfunktion ein- oder ausgeschaltet wird, gibt es eine Verzögerung beim Starten und Stoppen des Luftkompressors.
- Drücken Sie die ADD/MINUS-Taste, um die Temperatur einzustellen, die auf dem Bildschirm angezeigt wird. Die Temperatur kann zwischen 16°C und 32°C eingestellt werden.
- Drücken Sie die SPEED-Taste wiederholt, bis die Anzeige der gewünschten Gebläsegeschwindigkeit aufleuchtet.
- Hinweis: Die Klimaanlage stoppt, wenn die Raumtemperatur niedriger als die gewählte Temperatur ist.

### 2. Lüften Sie Ihren Raum

- Drücken Sie die MODE-Taste wiederholt, bis die FAN-Betriebs-LED aufleuchtet.
- Im Lüftungsbetrieb wird die Raumluft umgewälzt, aber nicht gekühlt.
- Drücken Sie die SPEED-Taste wiederholt, um die gewünschte Lüftergeschwindigkeit auszuwählen.

### 3. Ihr Zimmer entfeuchten

- Drücken Sie die MODE-Taste, bis die DRY-Betriebs-LED aufleuchtet. Der Benutzer sollte den Schlauch an den Abluftauslass an der Unterseite des Geräts anschließen.
- Hinweis: In diesem Modus wechselt die Lüftergeschwindigkeit auf niedrig und die Auswahl der Geschwindigkeit ist nicht möglich.

### 4. Ruhemodus

- Der Ruhemodus kann aktiviert werden, wenn er sich im Kühlmodus befindet; die Windgeschwindigkeit ist niedrig eingestellt und kann nicht angepasst werden.
- Im Ruhemodus erhöht sich die voreingestellte Temperatur während der ersten zwei Stunden stündlich um 1°C.

### 5. Timer-Taste

- Um das Gerät bei eingeschaltetem Strom auszuschalten, drücken Sie die TIMER-Taste, um die Timer-Funktion einzuschalten. Drücken Sie die ADD/MINUS-Taste wiederholt, um die AUS-Zeit einzustellen.
- Um das Gerät bei eingeschaltetem Strom einzuschalten, drücken Sie die TIMER-Taste, um die Timer-Funktion einzuschalten. Drücken Sie die ADD/MINUS-Taste wiederholt, um die Einschaltzeit einzustellen.

- So brechen Sie den Timer ab: Drücken Sie die ADD/MINUS-Taste wiederholt, bis die LED „00 “ anzeigt. Hinweis: Durch Drücken von POWER wird auch die Timer-Einstellung beendet.

### Fernsteuerung

- Die oben genannten Funktionen können mit der Fernbedienung durch Drücken der entsprechenden Funktionstasten gesteuert werden.



### Automatisches Abtauen

Bei niedrigen Raumtemperaturen kann sich während des Betriebs Frost im Verdampfer bilden. Das Gerät beginnt automatisch mit der Abtaugung und die POWER-LED blinkt. Die Abtausteuerssequenz ist wie folgt:

A. Wenn während der Kühl- und Trocknungsvorgänge der Umgebungstemperatursensor der Einheit erkennt, dass die Temperatur der Verdampferspule unter  $-1^{\circ}\text{C}$  liegt, stoppt der Kompressor den Betrieb für 10 Minuten oder bis die Spulentemperatur  $7^{\circ}\text{C}$  erreicht. Die Einheit startet dann wieder im Kühlbetrieb.

B. Wenn während des Trocknungsvorgangs der Temperaturfühler der Einheit erkennt, dass die Temperatur des Verdampfers unter  $40^{\circ}\text{C}$  und die Differenz zwischen Geräte- und Raumtemperatur unter  $19^{\circ}\text{C}$  liegt, geht die Einheit für 20 Minuten in den Kompressorbetrieb über, danach beginnt sie für 5 Minuten mit der Abtaugung und die Leistungsanzeige blinkt.

### Überlastungsschutz

Im Falle eines Stromausfalls gibt es zum Schutz des Kompressors eine 3-minütige Verzögerung bis zum Wiederanlauf.

### Entwässerung

Das selbstverdampfende System verwendet das gesammelte Wasser zur Kühlung der Kondensatorspulen für eine effizientere Leistung. Es ist nicht notwendig, den Entwässerungsbehälter während des Kühlvorgangs zu entleeren, außer während eines Entfeuchtungsvorgangs und unter Bedingungen mit hoher Luftfeuchtigkeit. Das Kondenswasser verdampft am Kondensator und wird durch den Abluftschlauch abgeführt.

Um einen kontinuierlichen oder unbeaufsichtigten Betrieb während des Entfeuchtens zu gewährleisten, schließen Sie bitte den angeschlossenen Ablassschlauch an das Gerät an. Das Kondenswasser kann automatisch in einen Eimer fließen oder durch Schwerkraft ablaufen. Wenn das Wasser voll ist, zeigt das Display am Gerät „FT “ an.

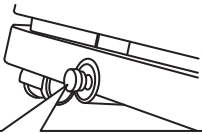
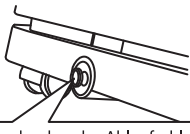
<ul style="list-style-type: none"> <li>• Schalten Sie das Gerät vor diesem Vorgang aus.</li> <li>• Entfernen Sie den Stopfen aus der Wasseraustrittsöffnung und bewahren Sie ihn sicher auf.</li> <li>• Schließen Sie den Ablaufschlauch sicher und ordnungsgemäß an; achten Sie darauf, dass keine Knicke oder Hindernisse vorhanden sind.</li> <li>• Platzieren Sie den Schlauchauslass über einen Abfluss oder Eimer und stellen Sie sicher, dass das Wasser frei ausfließen kann.</li> <li>• Tauchen Sie das Schlauchende nicht in Wasser ein, da dies zu einer Luftschleuse führen kann.</li> </ul>	 <p>Entfernen Sie den Gummistopfen.</p>	 <p>Durchgehender Ablaufschlauch (Innendurchmesser = 16mm)</p>
<p><b>Um das Verschütten von Wasser zu vermeiden:</b></p> <ul style="list-style-type: none"> <li>• Da der Unterdruck der Kondensatablaufwanne groß ist, kippen Sie den Ablaufschlauch nach unten zum Boden hin. Der Grad der Neigung sollte mehr als 20 Grad betragen.</li> <li>• Richten Sie den Schlauch gerade, um Lufteinschlüsse zu vermeiden.</li> </ul>		

# REINIGUNG UND WARTUNG

## REINIGUNG DES LUFTFILTERS (alle zwei Wochen)

Staub sammelt sich auf dem Filter und schränkt den Luftstrom ein. Ein eingeschränkter Luftstrom verringert die Systemeffizienz, und Verstopfungen können zu Schäden an der Einheit führen.

Der Luftfilter muss regelmäßig gereinigt werden. Er ist abnehmbar, um eine einfache Reinigung zu ermöglichen. Betreiben Sie das Gerät nicht ohne Luftfilter, da sonst der Verdampfer verunreinigt werden kann.

- Drücken Sie die POWER-Taste, um das Gerät auszuschalten und den Netzstecker zu ziehen.
- Entfernen Sie das Filtergewebe aus dem Gerät.
- Verwenden Sie einen Staubsauger, um den Staub aus dem Luftfilter abzusaugen.
- Drehen Sie den Luftfilter um und spülen Sie ihn unter fließendem Wasser aus. Lassen Sie das Wasser in entgegengesetzter Richtung zum Luftstrom durch den Filter laufen. Legen Sie ihn beiseite und lassen Sie ihn an der Luft vollständig trocknen, bevor Sie ihn wieder einbauen.



Bild 1. Schalten Sie das Gerät aus und entfernen Sie die beiden Luftfilter.



Bild 2. Den Luftfilter unter fließendem Wasser ausspülen.

### Warnung!

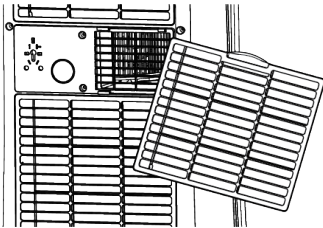
Berühren Sie die Verdampferoberfläche nicht mit bloßen Händen, Sie könnten sich an den Fingern verletzen.

## REINIGUNG DES KÄLTEMITTELS

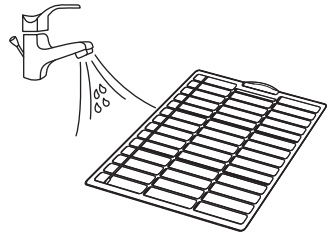
1. Gas/Dampf ist schwerer als Luft und kann sich in engen Räumen, insbesondere am oder unter dem Boden, ansammeln.
2. Beseitigen Sie jede mögliche Zündquelle.
3. Geeignete persönliche Schutzausrüstung (PSA) verwenden.
4. Evakuieren Sie unnötiges Personal, isolieren und belüften Sie den Bereich.
5. Lassen Sie keine Gase oder Dämpfe in Ihre Augen oder auf Ihre Haut oder Kleidung gelangen. Atmen Sie keine Dämpfe oder Gase ein.
6. Verhindern Sie den Eintritt in Kanalisation und öffentliche Gewässer.
7. Stoppen Sie die Quelle der Freisetzung, wenn dies sicher ist. Erwägen Sie die Verwendung von Sprühwasser zur Verteilung der Dämpfe.
8. Isolieren Sie den Bereich, bis sich das Gas verteilt hat, belüften Sie ihn dann und testen Sie ihn vor dem Betreten mit Gas. Wenden Sie sich nach jeder Verschüttung an die zuständigen Behörden.

## FEHLERBEHEBUNG

Symptom		Inspektion	Lösung
Das Gerät ist nicht in Betrieb.		√ Überprüfen Sie, ob der Stromanschluss sicher befestigt ist.	♦ Stecken Sie das Netzkabel fest in die Steckdose.
		√ Prüfen Sie, ob die Wasserstandsanzeige aufleuchtet.	♦ Entleeren Sie die Auffangwanne, indem Sie den Gummistopfen entfernen.
		√ Überprüfen Sie die Raumtemperatur.	♦ Der Betriebstemperaturbereich ist 5-35°C.
Die Einheit arbeitet mit reduzierter Kapazität.		√ Prüfen Sie den Luftfilter auf Verschmutzung.	♦ Reinigen Sie den Luftfilter bei Bedarf.
		√ Prüfen Sie, ob der Luftkanal blockiert ist.	♦ Das Hindernis beseitigen.
		√ Prüfen Sie, ob die Zimmertür oder das Fenster offen ist.	♦ Halten Sie die Tür und die Fenster geschlossen.
		√ Prüfen Sie, ob die gewünschte Betriebsart gewählt und die Temperatur richtig eingestellt ist.	♦ Stellen Sie den Modus und die Temperatur wie im Handbuch angegeben richtig ein.
		√ Der Abluftschlauch hat sich gelöst.	♦ Stellen Sie sicher, dass der Abluftschlauch sicher befestigt ist.
Wasserleckage		√ Überlauf beim Bewegen der Einheit.	♦ Leeren Sie den Wassertank vor dem Transport.
		√ Prüfen Sie, ob der Ablaufschlauch geknickt ist.	♦ Richten Sie den Schlauch gerade, um Fallen zu vermeiden.
Übermäßiger Lärm		√ Prüfen Sie, ob die Einheit sicher positioniert ist.	♦ Stellen Sie das Gerät auf eine stabile horizontale Fläche.
		√ Prüfen Sie, ob lose, schwingende Teile vorhanden sind.	♦ Sichern und spannen Sie die Teile.
		√ Lärm klingt wie fließendes Wasser.	♦ Das Geräusch kommt von strömendem Kältemittel. Dies ist normal.
Fehler-Codes	E0	√ Kommunikationsfehler zwischen Haupt-PCB und Display-PCB.	♦ Überprüfen Sie den Kabelbaum der Display-Platine auf Beschädigungen.
	E1	√ Umgebungstemperatursensor versagt.	♦ Überprüfen Sie die Verbindung oder ersetzen Sie sie. Temperatursensor reinigen oder austauschen.
	E2	√ Spulentemperatursensor versagt.	♦ Überprüfen Sie die Verbindung oder ersetzen Sie sie. Temperatursensor reinigen oder austauschen.
	Ft	√ Kondenswasser-Hochwasseralarm.	♦ Entleeren Sie die Auffangwanne, indem Sie den Gummistopfen entfernen.

## SPEICHERUNG

Langzeitlagerung - Wenn Sie das Gerät über einen längeren Zeitraum (mehr als ein paar Wochen) nicht benutzen werden, ist es am besten, es vollständig zu reinigen und zu trocknen. Bitte lagern Sie das Gerät wie in den folgenden Schritten beschrieben:

1. Ziehen Sie den Netzstecker. Entfernen Sie den Abluftschlauch und den Fenstersatz und bewahren Sie sie zusammen mit dem Gerät auf.
2. Lassen Sie das restliche Wasser aus der Einheit ab.
3. Reinigen Sie den Filter und lassen Sie ihn an einem schattigen Ort vollständig trocknen.
4. Holen Sie das Netzkabel ein.
5. Installieren Sie den Filter erneut.
6. Das Gerät muss während der Lagerung in einer aufrechten Position gehalten werden.
7. Lagern Sie das Gerät an einem gut gelüfteten, trockenen, überdachten Ort, an dem keine Gefahr von korrosiven Gasen besteht.

#### **ACHTUNG:**

Der Verdampfer im Inneren der Maschine muss vor dem Verpacken der Einheit ausgetrocknet werden, um Schimmel und Schäden an den Komponenten zu vermeiden. Ziehen Sie den Stecker aus der Steckdose und stellen Sie das Gerät für einige Tage an einen trockenen, offenen Ort, um es zu trocknen. Eine andere Möglichkeit, die Einheit zu trocknen, besteht darin, die Maschine einzuschalten, sie auf einen windschwachen Lüftungsmodus einzustellen und in diesem Zustand zu belassen, bis das Abflussrohr trocken ist. Dadurch wird das Innere des Gehäuses trocken gehalten und Schimmelbildung verhindert.

## **ENTSORGUNG**

	<p><b>Die Abgabe von Kältemittel in die Atmosphäre ist strengstens verboten!</b></p> <p>Entsorgen Sie Elektrogeräte nicht als unsortierten Abfall; nutzen Sie getrennte Sammelstellen. Informieren Sie sich bei Ihrer Gemeindeverwaltung über die verfügbaren Sammelsysteme. Wenn Elektrogeräte auf Deponien oder Mülldeponien entsorgt werden, können gefährliche Stoffe ins Grundwasser austreten und in die Nahrungskette gelangen, was Ihrer Gesundheit und Ihrem Wohlbefinden schadet.</p>
---	---

**GEWÄHRLEISTUNG: ZWEI JAHRE**

# BELANGRIJKE VEILIGHEIDSIINSTRUCTIES

## SYMBOLEN VAN HET APPARAAT EN DE GEBRUIKERSHANDLEIDING

 <p>WAARSCHUWING</p>	<p>DIT APPARAAT MAAKT GEBRUIK VAN EEN BRANDBAAR KOELMIDDEL.</p> <p>ALS HET KOELMIDDEL LEKT EN IN CONTACT KOMT MET VUUR OF EEN ONDERDEEL DAT VERHIT, ONTSTAAN ER SCHADELIJKE GASSEN EN BESTAAT ER BRANDGEVAAR.</p>
	<p>LEES DE GEBRUIKERSHANDLEIDING ZORGVULDIG VOOR GEBRUIK.</p>
	<p>MEER INFORMATIE IS BESCHIKBAAR IN DE GEBRUIKERSHANDLEIDING, ONDERHOUDSHANDLEIDING EN DERGELIJKE.</p>
	<p>ONDERHOUDSPERSONEEL IS VERPLICHT OM DE GEBRUIKERSHANDLEIDING EN ONDERHOUDSHANDLEIDING ZORGVULDIG TE LEZEN VOOR GEBRUIK.</p>

## HET VOLGENDE MOET ALTIJD IN ACHT WORDEN GENOMEN VOOR VEILIGHEIDSDOELEINDEN

1. Dit apparaat is bedoeld voor gebruik door deskundige of getrainde gebruikers in winkels, in de lichte industrie en op boerderijen, of voor

- commercieel gebruik door leken.
2. Dit apparaat kan worden gebruikt door kinderen van 8 jaar en ouder en door personen met beperkte fysieke, zintuiglijke of mentale capaciteiten of met een gebrek aan ervaring of kennis, zolang zij toezicht of instructies hebben gekregen over het gebruik van dit apparaat in een veilige manier en zij ten volle de aanwezige gevaren begrijpen. Kinderen mogen niet met het apparaat spelen. Reiniging en gebruikersonderhoud mogen niet zonder toezicht door kinderen worden uitgevoerd.
  3. Het apparaat is alleen ontworpen voor gebruik met R-290 (propaan) gas als het aangewezen koelmiddel.
  4. Het koelcircuit is afgedicht en mag alleen worden onderhouden door een gekwalificeerde technicus.
  5. Laat het koelmiddel niet in de atmosfeer ontsnappen.
  6. R-290 (propaan) is brandbaar en zwaarder dan lucht.
  7. Het verzamelt zich eerst in lage gebieden, maar kan worden verspreid door de ventilatoren.
  8. Als er propaangas aanwezig is of zelfs wordt vermoed, laat dan ongetraind personeel niet toe om de oorzaak te proberen achterhalen.
  9. Het propaangas dat in de unit wordt gebruikt, heeft geen geur.
  10. Het gebrek aan geur betekent niet dat er geen gas ontsnapt is.

11. Als er een lek wordt geconstateerd, evacueer dan onmiddellijk alle personen uit de winkel, ventileer de kamer en neem contact op met de plaatselijke brandweer om hen te melden dat er een propaanlek is opgetreden.
12. Laat geen personen de kamer binnen voordat de gekwalificeerde servicetechnicus is gearriveerd en totdat de technicus adviseert dat het veilig is om terug te keren naar de kamer.
13. Gebruik geen open vuur, sigaretten of andere mogelijke ontstekingsbronnen binnen of in de buurt van de units.
14. De componentonderdelen zijn ontworpen voor propaan en zijn niet-prikkelend en niet-vonkend. Componenten mogen alleen worden vervangen door identieke reparatieonderdelen.
15. HET NIET NALEVEN VAN DEZE WAARSCHUWING KAN LEIDEN TOT EXPLOSIE, DE DOOD, LETSEL EN SCHADE AAN EIGENDOMMEN.

## **OPERATIONELE VOORZORGSMAATREGELEN**

16. Lees deze handleiding aandachtig door en zorg ervoor dat u deze volledig begrijpt voordat u uw apparaat gebruikt.
17. Als het netsnoer beschadigd is, moet het worden vervangen door de fabrikant, zijn serviceagent of een vergelijkbare gekwalificeerde persoon om gevaar te voorkomen.



18. Het A-gewogen geluidsdrukniveau is lager dan 55 dB.
19. Het apparaat moet tijdens service worden losgekoppeld van de stroombron.
20. Gebruik het apparaat altijd met een stroombron met dezelfde spanning, frequentie en classificatie zoals aangegeven op het productidentificatieplaatje.
21. Gebruik altijd een geaard stopcontact.
22. Haal de stekker uit het stopcontact tijdens het schoonmaken of wanneer het apparaat niet in gebruik is.
23. Bedien het apparaat niet met natte handen. Zorg ervoor dat er geen water op het apparaat wordt gemorst.
24. Dompel het apparaat niet onder of stel het niet bloot aan regen, vocht of enige andere vloeistof.
25. Laat het apparaat niet onbeheerd achter. Kantel het apparaat niet en draai het niet om.
26. Koppel het apparaat niet los terwijl het in werking is.
27. Koppel het apparaat niet los door aan het snoer te trekken.
28. Gebruik geen verlengsnoer of adapterstekker.
29. Plaats geen voorwerpen op het apparaat.
30. Klim of zit niet op het apparaat.
31. Steek geen vingers of andere voorwerpen in de luchtuitlaat.
32. Raak de luchtinlaat of de aluminium lamellen van de unit niet aan.

33. Gebruik het apparaat niet als het is gevallen of beschadigd, of als het product defecten vertoont.
34. Maak het apparaat niet schoon met chemicaliën.
35. Zorg ervoor dat het apparaat ver weg wordt gehouden van vuur en brandbare of explosieve voorwerpen.
36. Het apparaat moet worden geïnstalleerd in overeenstemming met de nationale bedradingsvoorschriften.
37. Gebruik geen andere middelen om het ontdooiproces te versnellen of de unit schoon te maken dan die aanbevolen door de fabrikant.
38. Het apparaat moet worden opgeslagen in een ruimte zonder continu werkende bronnen (bijv. open vuur, een werkend gastoestel of een werkende elektrische kachel).
39. Het apparaat moet worden opgeslagen om mechanische schade te voorkomen.
40. Ook na gebruik niet doorboren of verbranden.
41. Houd er rekening mee dat koelmiddelen geen geur mogen bevatten.
42. Het leidingwerk moet worden beschermd tegen fysieke schade en mag niet in een ongeventileerde ruimte worden geïnstalleerd als die ruimte kleiner is dan 9m<sup>2</sup>.
43. Er moet worden voldaan aan de nationale gasvoorschriften.
44. Houd alle vereiste ventilatieopeningen vrij van obstructies.

45. Het apparaat moet worden opgeslagen in een goed geventileerde ruimte waarvan de grootte overeenkomt met de ruimte die is gespecificeerd voor gebruik.
46. **WAARSCHUWING:** Elke persoon die betrokken is bij het werken aan of het binnendringen in een koelmiddelcircuit, dient in het bezit te zijn van een actueel geldig certificaat van een door de industrie geaccrediteerde beoordelingsinstantie die zijn bekwaamheid autoriseert om veilig met koelmiddelen om te gaan in overeenstemming met een door de industrie erkende beoordelingspecificatie.
47. **WAARSCHUWING:** Onderhoud mag alleen worden uitgevoerd zoals aanbevolen door de fabrikant van de apparatuur. Onderhoud en reparatie waarbij de hulp van ander bekwaam personeel nodig is, moeten worden uitgevoerd onder toezicht van een persoon die bekwaam is in het gebruik van brandbare koelmiddelen.
48. Als u iets niet begrijpt of hulp nodig heeft, neem dan contact op met de dealer.

## **VEILIGHEIDSMATREGELEN BIJ ONDERHOUD**

Volg deze waarschuwingen bij het uitvoeren van de volgende handelingen tijdens het onderhoud van een apparaat dat R-290 gebruikt.

### **1. Gebiedscontroles**

Voordat wordt begonnen met werkzaamheden aan systemen die ontvlambare koelmiddelen bevatten, zijn veiligheidscontroles nodig om ervoor

te zorgen dat het risico op ontsteking tot een minimum wordt beperkt. Voor reparatie van het koelsysteem moeten de volgende voorzorgsmaatregelen in acht worden genomen voordat er werkzaamheden aan het systeem worden uitgevoerd.

## 2. Werkwijze

Het werk moet worden uitgevoerd volgens een gecontroleerde procedure om het risico te verminderen dat er een brandbaar gas of damp vrijkomt tijdens de werkuitvoering.

## 3. Algemeen werkgebied

Al het onderhoudspersoneel en anderen die in de omgeving werken, moeten worden geïnstrueerd over de aard van het uitgevoerde werk. De werkuitvoering in besloten ruimtes moet worden vermeden. Het gebied rond de werkruimte moet worden afgebakend. Zorg ervoor dat de omstandigheden binnen het gebied veilig zijn gemaakt door te controleren op brandbaar materiaal.

## 4. Controle op de aanwezigheid van koelmiddel

Het gebied moet voorafgaand aan en tijdens het werk worden gecontroleerd met een geschikte koelmiddeldetector om er zeker van te zijn dat de technicus op de hoogte is van mogelijk ontvlambare atmosferen. Zorg ervoor dat de gebruikte lekdetectieapparatuur geschikt is voor gebruik met brandbare koelmiddelen, d.w.z. geen vonkvorming, voldoende afgedicht en intrinsiek veilig.

## 5. Aanwezigheid van brandblusser

Als er heet werk moet worden uitgevoerd aan de koelapparatuur of aanverwante onderdelen, moet er geschikte brandblusapparatuur voorhanden zijn. Zorg voor een droog poeder- of CO<sub>2</sub>-brandblusser naast het oplaadgebied.

## 6. Geen ontstekingsbronnen

Niemand die werkzaamheden uitvoert met betrekking tot een koelsysteem waarbij leidingen worden blootgelegd die ontvlambaar koelmiddel bevatten of hebben bevat, mag ontstekingsbronnen gebruiken op een manier die kan leiden tot brand- of explosiegevaar. Alle mogelijke ontstekingsbronnen, inclusief het roken van sigaretten, moeten voldoende ver weg worden gehouden van de plaats van installatie, reparatie, verwijdering en afvoer, waarbij brandbaar koelmiddel mogelijk naar de omringende ruimte kan vrijkomen. Voordat de werkzaamheden plaatsvinden, moet het gebied rond de apparatuur worden onderzocht om er zeker van te zijn dat er geen ontvlambare gevaren of ontstekingsrisico's zijn. "Niet roken" -borden moeten worden opgehangen.

## 7. Ventilatie

Zorg ervoor dat de ruimte in de open lucht is of dat deze voldoende wordt geventileerd voordat u in het systeem binnendringt of hete werkzaamheden uitvoert. Gedurende de hele periode dat de werkzaamheden worden uitgevoerd, moet er een zekere mate van ventilatie zijn. De ventilatie moet eventueel vrijgekomen koudemiddel veilig verspreiden en dit bij voorkeur

naar buiten in de atmosfeer afvoeren.

## 8. Controle van de koelapparatuur

Als elektrische componenten moeten worden gewijzigd, moeten de vervangende componenten geschikt zijn voor het beoogde doel en de juiste specificaties hebben. De onderhouds- en servicerichtlijnen van de fabrikant moeten te allen tijde worden opgevolgd. Raadpleeg bij twijfel de technische afdeling van de fabrikant voor hulp.

Bij installaties die brandbare koelmiddelen gebruiken, moeten de volgende controles worden uitgevoerd:

- De grootte van de lading is in overeenstemming met de grootte van de kamer waarin de koelmiddelhoudende onderdelen zijn geïnstalleerd;
- De ventilatieapparatuur en -uitlaten werken naar behoren en worden niet belemmerd;
- Als er een indirect koelcircuit wordt gebruikt, moet het secundaire circuit worden gecontroleerd op de aanwezigheid van koelmiddel;
- De markering op de apparatuur blijft zichtbaar en leesbaar. Alle onleesbare markeringen en tekens moeten worden gecorrigeerd;
- Koelleidingen en -componenten zijn geïnstalleerd op een plaats waar het onwaarschijnlijk is dat ze worden blootgesteld aan enige stof die koelmiddelhoudende componenten kan aantasten, tenzij dergelijke componenten zijn gemaakt van materialen die inherent corrosiebestendig zijn of voldoende beschermd zijn tegen corrosie.

## 9. Controles van elektrische apparaten

Reparatie en onderhoud van elektrische componenten moeten initiële veiligheidscontroles en inspectieprocedures van de componenten omvatten. Als er een storing is die de veiligheid in gevaar kan brengen, mag er geen elektrische voeding op het circuit worden aangesloten totdat deze naar tevredenheid is verholpen. Als de storing niet onmiddellijk kan worden verholpen, maar de bediening moet worden voortgezet, dan kan een geschikte tijdelijke oplossing worden gebruikt. Dit moet worden gemeld aan de eigenaar van de apparatuur, zodat alle partijen worden geïnformeerd.

De eerste veiligheidscontroles moeten het volgende omvatten:

- dat condensatoren worden ontladen: dit moet op een veilige manier gebeuren om vonkvorming te voorkomen;
- dat er geen spanningvoerende elektrische componenten en bedrading worden blootgesteld tijdens het opladen, herstellen of reinigen van het systeem;
- dat er een continue aardverbinding is.

**WAARSCHUWING:** Installeer de unit in kamers die groter zijn dan 9 m<sup>2</sup>.

Installeer het apparaat niet op een plaats waar ontvlambaar gas kan lekken.

**OPMERKING:** De fabrikant kan andere geschikte voorbeelden of aanvullende informatie geven over de geur van het koelmiddel.

## SPECIFICATIES

Model No.	330700TUU
Stroomvoorziening	220-240 V ~ 50 Hz
Stroomverbruik	1003 W
Afmetingen	L350*B348*H701 mm
Koelcapaciteit	9000 Btu/uur

## OVERZICHT VAN DE COMPONENTEN

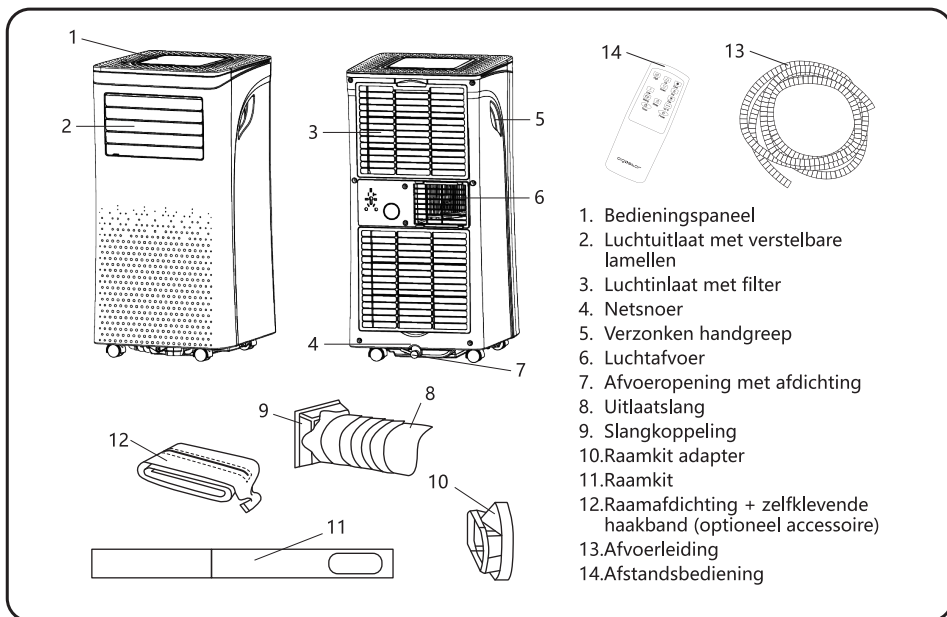



# INSTALLATIE-INSTRUCTIES

## Kies uw locatie

1. Als het apparaat meer dan 45 ° gekanteld is geweest, laat het dan minimaal 24 uur rechtop staan voordat u het opstart.
2. Plaats het apparaat op een stevige, vlakke ondergrond in een ruimte met minimaal 50 cm vrije ruimte eromheen om een goede luchtcirculatie mogelijk te maken.
3. Bedien het apparaat als het dichtbij muren staat, gordijnen of andere objecten die de luchtinlaat en -uitlaat kunnen blokkeren. Houd de luchtinlaat en -uitlaat vrij van obstakels.
4. Installeer het apparaat nooit op een plaats waar het kan worden blootgesteld aan:
  - Warmtebronnen zoals radiatoren, verwarmingsroosters, fornuizen of andere producten die warmte produceren.
  - Direct zonlicht
  - Mechanische trillingen of schokken
  - Een overvloed aan stof
  - Gebrek aan ventilatie, zoals een kast of boekenkast
  - Oneffen oppervlakken
5. **WAARSCHUWING:** Installeer het apparaat in kamers die groter zijn dan 9m<sup>2</sup>. Installeer het apparaat niet op een plaats waar ontvlambaar gas kan lekken.
6. **OPMERKING:** De fabrikant kan andere geschikte voorbeelden of aanvullende informatie geven over de geur van het koelmiddel.

## De draagbare airconditioner installeren

De airconditioner heeft een externe ventilatie nodig zodat de uitlaatlucht van het apparaat de kamer kan verlaten, aangezien het afvalwarmte en vocht bevat. Vervang of verleng de uitlaatslang niet, aangezien dit zal resulteren in een verminderde efficiëntie of, erger nog, het uitschakelen van het apparaat vanwege een lage tegendruk.

Stap 1: Sluit de slangkoppeling (9) aan op het ene uiteinde van de uitlaatslang (8).

Stap 2: Sluit de raamkitadapter (10) aan op het andere uiteinde van de uitlaatslang (8).

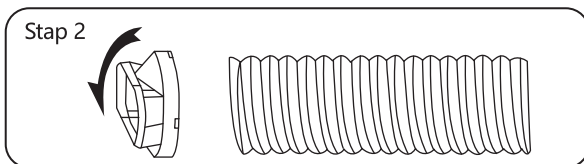
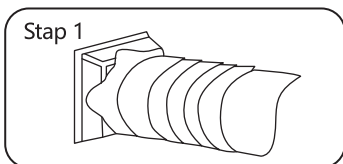

Stap 3:

### • Gebruik de raamkit (voor schuiframen)

- ① Verleng de verstelbare raamkit (11) tot de lengte van uw raam en schroef deze vast. Sluit de raamkitadapter (10) aan op de raamkit (11).

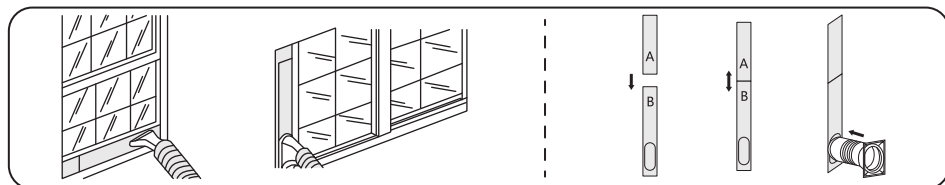

- ② Sluit uw raam om de kit vast te zetten. Het raam moet de raamkit stevig op zijn plaats houden: indien nodig vastzetten met ducttape. Het wordt aanbevolen om de opening tussen de adapter en de zijkanten van het raam af te dichten voor maximale efficiëntie.
- ③ Bevestig de slangaansluiting (9) aan de luchtafvoeropening (6) van het apparaat.
- ④ Pas de lengte van de flexibele uitlaatslang aan en maak eventuele kronkelingen recht. Pas de lamellen bij de luchtuitlaat aan, en schakel het apparaat in.

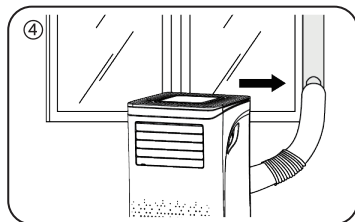
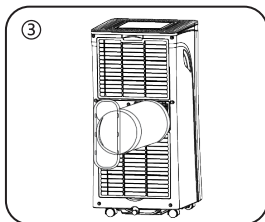
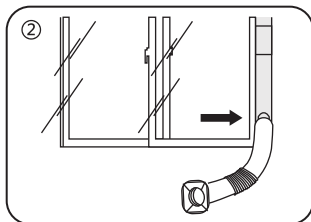

**• Gebruik de raamafdichting en zelfklevende haakband (optioneel, voor openslaande deuren)**

- ① Breng de zelfklevende haakband stevig aan op de binnenkant van uw raamkozijn en op het raam zelf. Bevestig de raamafdichting aan de haakband.
- ② Open de ritssluiting op de raamafdichting en steek uw airconditioningslang uit het raam.
- ③ Sluit de ritssluiting stevig rond de slang.

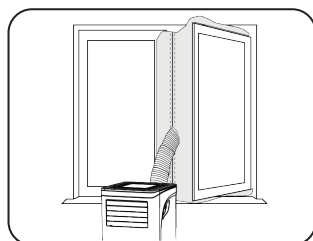

## BEDIENINGSVOORSCHRIFTEN

### Functietoetsen en indicatoren

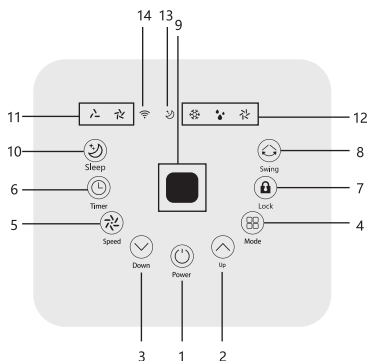

1.	STROOM (LED)	Druk hierop om het apparaat in en uit te schakelen
2.	Omhoog	Verhoogt de gewenste temperatuur (16°C ~ 32°C) of timerinstelling
3.	Omlaag	Verlaagt de gewenste temperatuur of timerinstelling
4.	Modus	Druk hierop om de bedieningsmodus te schakelen tussen koelen, ventileren en drogen. Houd 5 seconden ingedrukt om de temperatuureenheid tussen °C en °F te wisselen
5.	Snelheid	Druk om de ventilatorsnelheid tussen HOOG en LAAG te schakelen

6.	Timer	Stelt een tijd in waarop het apparaat automatisch start of stopt
7.	Vergrendeling	Lang indrukken om de kinderslotfunctie in of uit te schakelen
8.	Swing	Druk om de auto swing van de ene kant naar de andere aan of uit te zetten. (Om de richting van de luchtstroom verticaal te regelen, moet u de binnenste lamellen handmatig aanpassen)

9.	Digitaal display	Geeft de timerinstelling en kamertemperatuur weer
10.	Slaap	Druk hierop om de slaapmodus te activeren
11.	Indicators	LED voor ventilatorsnelheid (hoog & laag)
12.	Indicators	LED voor 3 werkingsmodi, wordt geselecteerd door op de MODUS-knop te drukken
13.	Indicators	LED voor slaapmodus
14.	Indicators	LED voor wifi-functiestatus

## Instellingen

### 1. Uw kamer verkoelen

- Selecteer de koelmodus om de temperatuur in uw kamer te verlagen.
- Druk herhaaldelijk op de MODUS-knop totdat de LED voor het verkoelen gaat branden. Wanneer de koelfunctie wordt in- of uitgeschakeld, treedt er een vertraging op bij het starten en stoppen van de luchtcompressor.
- Druk op de ADD/MINUS-knop om de temperatuur aan te passen die op het scherm wordt weergegeven. De temperatuur kan worden ingesteld tussen 16°C en 32°C.
- Druk herhaaldelijk op de SNELHEID-toets totdat de gewenste indicator voor de ventilatorsnelheid oplicht.
- Opmerking: De airconditioner stopt als de kamertemperatuur lager is dan de geselecteerde temperatuur.

### 2. Uw kamer ventileren

- Druk herhaaldelijk op de MODUS-knop totdat de LED van de ventilator gaat branden.
- In de ventilatiemodus wordt de ruimtelucht gecirculeerd maar niet gekoeld.
- Druk herhaaldelijk op de SNELHEID-toets om de gewenste ventilatorsnelheid te kiezen.

### 3. Uw kamer ontvochtigen

- Druk op de MODUS-toets tot het LED-lampje om te ontvochtigen brandt. De gebruiker moet de slang op de afvoer aan de onderkant van het apparaat aansluiten.
- Opmerking: In deze modus schakelt de ventilatorsnelheid naar laag en is het niet mogelijk om de snelheid te selecteren.

### 4. Slaapmodus

- De slaapmodus kan worden geactiveerd in de koelmodus; de windsnelheid is laag ingesteld en kan niet worden aangepast.
- In de slaapmodus wordt de vooringestelde temperatuur de eerste twee uur elk uur met 1°C verhoogd.

### 5. Timerknop

- Om het apparaat uit te schakelen terwijl het is ingeschakeld, drukt u op de TIMER-toets om de timerfunctie in te schakelen. Druk herhaaldelijk op de ADD/MINUS-knop om de UIT-tijd in te stellen.
- Om het apparaat in te schakelen terwijl het is uitgeschakeld, drukt u op de TIMER-toets om de timerfunctie in te schakelen. Druk herhaaldelijk op de ADD/MINUS-knop om de AAN-tijd in te stellen.

- Om de timer te annuleren: Druk herhaaldelijk op de ADD/MINUS-knop totdat de LED "00" weergeeft. Opmerking: als u op POWER drukt, verlaat u de timerinstelling.

## Afstandsbediening

- De bovenstaande functies kunnen worden bediend met de afstandsbediening door op de overeenkomstige functieknoppen te drukken.



## Automatische ontthooing

Bij lage kamertemperaturen kan er zich tijdens de werking rijp vormen in de verdampers. Het apparaat begint automatisch met ontthooien en de STROOM-LED gaat knipperen. De volgorde van de ontthooing verloopt als volgt:

A. Als de omgevingstemperatuursensor van de unit tijdens het koelen en drogen detecteert dat de spoeltemperatuur van de verdampers lager is dan  $-1^{\circ}\text{C}$ , zal de compressor gedurende 10 minuten stoppen met werken of totdat de spoeltemperatuur  $7^{\circ}\text{C}$  bereikt. Het apparaat start dan opnieuw in de koelmodus.

B. Tijdens het drogen, als de spoeltemperatuursensor van het apparaat detecteert dat de temperatuur van de verdampers lager is dan  $40^{\circ}\text{C}$  en het verschil tussen de spoel- en kamertemperatuur lager is dan  $19^{\circ}\text{C}$ , gaat hij gedurende 20 minuten in de compressor werken, waarna hij begint te ontthooien gedurende 5 minuten en de stroomindicator gaat knipperen.

## Overbelastingsbeveiliging

In het geval van een stroomstoring, is er om de compressor te beschermen een vertraging van 3 minuten totdat deze opnieuw start.

## Afvoer

Het zelfverdampingssysteem gebruikt het verzamelde water om de condensorbatterijen mee af te koelen voor efficiëntere prestaties. Het is niet nodig om de afvoertank te legen tijdens het koelen, behalve tijdens het ontvochtigen en wanneer er een hoge luchtvochtigheid is. Het condenswater verdampt bij de condensor en wordt via de afvoerslang afgevoerd.

Om een continue of onbeheerde werking tijdens het ontvochtigen te garanderen, sluit u de bijgevoegde afvoerslang aan op het apparaat. Condenswater kan automatisch in een emmer stromen of door de zwaartekracht wegvloeien. Als de tank vol met water is, zal het display op het apparaat "FT" tonen.

- Schakel het apparaat uit voordat u het gebruikt.

- Haal de stekker uit de waterafvoeropening en bewaar deze op een veilige plaats.

- Sluit de afvoerslang stevig en correct aan; zorg ervoor dat er geen knikken of obstructies zijn.

- Plaats de slanguitlaat boven een afvoer of emmer en zorg ervoor dat het water vrij kan wegllopen.

- Dompel het uiteinde van de slang niet onder in water, aangezien dit een luchtblokkering kan veroorzaken.

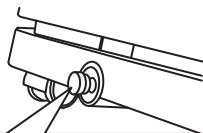

Verwijder de rubberen afdichtplug.

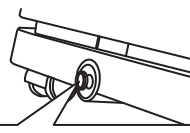

Doorlopende afvoerslang  
(Binnendiameter = 16 mm)

### Om morsen van water te voorkomen:

- Aangezien de onderdruk van de condensaatopvangbak groot is, kantelt u de afvoerslang naar beneden richting de vloer. De hellingsgraad moet meer dan 20 graden bedragen.
- Leg de slang recht om luchtinsluitingen te voorkomen.

# REINIGING EN ONDERHOUD

## LUCHTFILTER REINIGEN (om de twee weken)

Stof verzamelt zich op het filter en beperkt de luchtstroom. Een beperkte luchtstroom vermindert de efficiëntie van het systeem en blokkades kunnen schade aan het apparaat veroorzaken.

Het luchtfilter moet regelmatig worden schoongemaakt. Het is afneembaar om gemakkelijk schoon te maken. Gebruik het apparaat niet zonder luchtfilter, anders kan de verdampers vervuild raken.

- Druk op de STROOM-knop om het apparaat uit te schakelen en trek de stekker uit het stopcontact.
- Verwijder het filterzeef van het apparaat.
- Gebruik een stofzuiger om stof uit het luchtfilter te zuigen.
- Draai het luchtfilter om en spoel het af onder stromend water. Laat het water door het filter lopen in tegenovergestelde richting van de luchtstroom. Leg het filter opzij en laat het volledig aan de lucht drogen voordat u het opnieuw installeert.

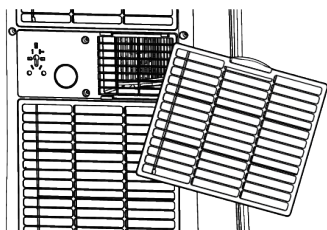

Afb 1. Schakel het apparaat uit en verwijder de twee luchtfilters.

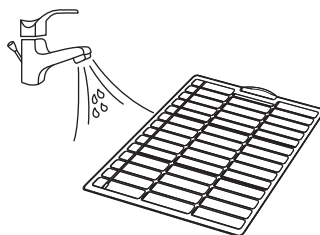

Afb 2. Spoel het luchtfilter af onder stromend water.

### Waarschuwing!!!

Raak het verdampersoppervlak niet met blote handen aan, anders kunt u uw vingers verwonden.

## HET KOELMIDDEL REINIGEN

1. Gas/damp is zwaarder dan lucht en kan zich ophopen in besloten ruimtes, met name op of onder de grond.
2. Elimineer elke mogelijke ontstekingsbron.
3. Gebruik geschikte persoonlijke beschermingsmiddelen (PBM).
4. Evacueer onnodig personeel en isoleer en ventileer de ruimte.
5. Voorkom dat gas of dampen in uw ogen, of op uw huid of kleding komen. Adem geen dampen of gas in.
6. Laat het gas niet wegstromen in de riolering of openbaar water.
7. Voorkom dat de bron gassen vrijgeeft, als dit veilig kan. Overweeg het gebruik van waternevel om dampen te verspreiden.
8. Isoleer de ruimte totdat het gas is verspreid, daarna ventileert u de ruimte en controleert u op gas voordat u deze betreedt. Neem in geval van morsen contact op met de bevoegde autoriteiten.

# PROBLEEMOPLOSSING

Symptomen	Inspectie	Oplossing	
Het apparaat werkt niet.	√Controleer of de stroomaansluiting goed is bevestigd.	♦Steek de stekker stevig in het stopcontact.	
	√Controleer of de waterniveau-indicator brandt.	♦Leeg de opvangbak door de rubberen stop te verwijderen.	
	√Controleer de kamertemperatuur.	♦Het bedrijfstemperatuurbereik is 5-35 °C.	
De unit werkt met verminderde capaciteit.	√Controleer het luchtfilter op vuil.	♦Reinig indien nodig het luchtfilter.	
	√Controleer of het luchtkanaal verstopt is.	♦Verwijder het obstakel.	
	√Controleer of de kamerdeur of het raam openstaat.	♦Houd de deur en ramen gesloten.	
	√Controleer of de gewenste gebruikswijze is gekozen en de temperatuur correct is ingesteld.	♦Stel de modus en temperatuur correct in zoals gespecificeerd in de handleiding.	
	√De uitlaatslang is losgeraakt.	♦Zorg ervoor dat de uitlaatslang stevig is bevestigd.	
Waterlekkage	√Loopt over tijdens het verplaatsen van het apparaat.	♦Leeg het waterreservoir voor transport.	
	√Controleer of de afvoerslang geknikt is.	♦Leg de slang recht om luchtinsluitingen te voorkomen.	
Overmatig lawaai	√Controleer of het apparaat stevig is geplaatst.	♦Plaats het apparaat op een stabiel, horizontaal oppervlak.	
	√Controleer of er losse, trillende onderdelen zijn.	♦Zet de onderdelen vast en draai ze vast.	
	√Het geluid klinkt als stromend water.	♦Het geluid is afkomstig van het stromend koelmiddel. Dit is normaal.	
Foutcodes	E0	√Communicatiefouten tussen hoofdprintplaat en display-printplaat.	♦Controleer de kabelboom van de display-printplaat op beschadigingen.
	E1	√De omgevingstemperatuursensor werkt niet.	♦Controleer de aansluiting of vervang deze. Reinig of vervang de temperatuursensor.
	E2	√De spoel omgevingstemperatuursensor werkt niet.	♦Controleer de aansluiting of vervang deze. Reinig of vervang de temperatuursensor.
	Ft	√Alarm hoog niveau condensaatwater.	♦Leeg de opvangbak door de rubberen stop te verwijderen.

## OPSLAG

Langdurige opslag - Als u het apparaat gedurende een langere periode (meer dan een paar weken) niet gebruikt, kunt u het het beste volledig reinigen en drogen. Berg het apparaat op zoals beschreven in de onderstaande stappen:

1. Koppel het apparaat los. Verwijder de uitlaatslang en raamkit en bewaar deze bij het apparaat.
2. Tap het resterende water uit het apparaat af.
3. Maak het filter schoon en laat het volledig drogen op een schaduwrijke plek.
4. Rol het netsnoer op.
5. Installeer het filter opnieuw.
6. Het apparaat moet tijdens opslag rechtop worden bewaard.
7. Berg het apparaat op in een goed geventileerde, droge ruimte binnenshuis waar geen risico bestaat op niet-corrosieve gassen.

#### LET OP:

De verdamper in het apparaat moet worden gedroogd voordat het apparaat wordt verpakt om schimmel en schade aan componenten te voorkomen. Koppel het apparaat los en plaats het een paar dagen in een droge, open ruimte om het te laten drogen. Een andere manier om het apparaat te drogen is door het aan te zetten, het in te stellen op windarme ventilatiemodus en het in deze toestand te houden totdat de afvoerleiding droog wordt. Dit houdt de binnenkant van de behuizing droog en voorkomt schimmelvorming.

## AFVALVERWERKING

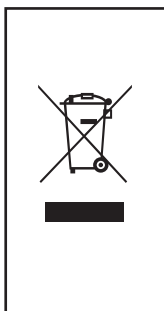

### **Het is ten strengste verboden om koelmiddel in de atmosfeer te laten ontsnappen!**





Gooi elektrische apparaten niet weg als ongesorteerd gemeentelijk afval; gebruik gescheiden inzamelingsvoorzieningen. Neem contact op met uw lokale overheid voor informatie over de beschikbare inzamelingsystemen. Als elektrische apparaten op stortplaatsen worden afgevoerd, kunnen gevaarlijke stoffen in het grondwater lekken en in de voedselketen terecht komen, wat schadelijk is voor uw gezondheid en welzijn.

**GARANTIE: TWEE JAAR**

# CONSIGNES DE SÉCURITÉ

## IMPORTANTES

### SYMBOLES DE L'APPAREIL ET DU MANUEL D'UTILISATION

 <p>ATTENTION</p>	<p>CET APPAREIL UTILISE UN RÉFRIGÉRANT INFLAMMABLE.</p> <p>SI LE FLUIDE FRIGORIGÈNE FUIT ET ENTRE EN CONTACT AVEC LE FEU OU UNE PIÈCE QUI CHAUFFE, IL CRÉERA DES GAZ NOCIFS ET UN RISQUE D'INCENDIE.</p>
	<p>LISEZ ATTENTIVEMENT LE GUIDE D'UTILISATION AVANT L'UTILISATION.</p>
	<p>DE PLUS AMPLES INFORMATIONS SONT DISPONIBLES DANS LE GUIDE D'UTILISATION, LE MANUEL DE MAINTENANCE, ETC.</p>
	<p>LE TECHNICIEN DE SERVICE QUALIFIÉ EST TENU DE LIRE ATTENTIVEMENT LE GUIDE D'UTILISATION ET LE MANUEL DE SERVICE AVANT L'UTILISATION.</p>

## CE QUI SUIT DOIT TOUJOURS ÊTRE SUIVI À DES FINS DE SÉCURITÉ

1. Cet appareil est destiné à être utilisé par des utilisateurs experts ou formés, aussi bien dans les magasins, dans l'industrie légère et dans les



maisons, ou pour un usage commercial par des profanes.

2. Cet appareil peut être utilisé par des enfants âgés de 8 ans et plus et des personnes ayant des capacités physiques, sensorielles ou mentales réduites ou un manque d'expérience et de connaissances s'ils sont supervisés ou ont reçu des instructions concernant son utilisation en toute sécurité et comprennent les risques encourus. Les enfants ne peuvent pas jouer avec l'appareil. Le nettoyage et l'entretien ne doivent pas être effectués par des enfants sans surveillance.
3. L'unité est conçue uniquement pour être utilisée avec du gaz R-290 (propane) comme réfrigérant désigné.
4. La boucle de réfrigérant est scellée et ne doit être entretenue que par un technicien qualifié.
5. Ne pas rejeter le réfrigérant dans l'atmosphère.
6. Le R-290 (propane) est inflammable et plus lourd que l'air.
7. Il s'accumule d'abord dans les zones basses mais peut être diffusé par les ventilateurs.
8. Si du gaz propane est présent ou même suspecté, ne laissez pas du personnel non formé tenter d'en trouver la cause.
9. Le gaz propane utilisé dans l'unité n'a pas d'odeur.
10. L'absence d'odeur n'indique pas qu'aucun gaz ne s'est échappé.
11. Si une fuite est détectée, évacuez immédiatement

toutes les personnes présentes, aérez la pièce et contactez le service d'incendie local pour les informer qu'une fuite de propane s'est produite.

12. Ne laissez personne revenir dans la pièce tant que le technicien de service qualifié n'est pas arrivé et que ce technicien ne vous autorise à retourner dans la pièce en toute sécurité.
13. Aucune flamme nue, cigarette ou autre source possible d'inflammation ne doit être utilisée à l'intérieur ou à proximité des unités.
14. Les composants sont conçus pour le propane, sans incitation et sans étincelles. Les pièces détachées ne peuvent être remplacées que par des pièces de réparation identiques.
15. LE NON-RESPECT DE CES AVERTISSEMENTS POURRAIT CAUSER UNE EXPLOSION, LA MORT, DES BLESSURES ET DES DOMMAGES MATÉRIELS.

## **PRÉCAUTIONS OPÉRATIONNELLES**

16. Veuillez lire attentivement ce guide et vous assurer de bien le comprendre avant d'utiliser votre appareil.
17. Si le câble d'alimentation est endommagé, il doit être remplacé par le fabricant, son agent de service ou des personnes de qualification similaire afin d'éviter tout danger.
18. Le niveau de pression acoustique pondéré A est inférieur à 55 dB.
19. L'appareil doit être débranché de sa source d'alimentation pendant la maintenance.

20. Faites toujours fonctionner l'appareil à partir d'une source d'alimentation de tension, fréquence et valeur nominale identiques à celles indiquées sur la plaque signalétique du produit.
21. Utilisez toujours une prise de courant mise à la terre.
22. Débranchez le câble d'alimentation pendant le nettoyage ou lorsque l'appareil n'est pas utilisé.
23. N'utilisez pas l'appareil avec les mains mouillées. Empêchez l'eau de se répandre sur l'unité.
24. N'immergez pas l'appareil et ne l'exposez pas à la pluie, à l'humidité ou à tout autre liquide.
25. Ne laissez pas l'appareil fonctionner sans surveillance. N'inclinez pas l'appareil et ne le retournez pas.
26. Ne débranchez pas l'appareil pendant qu'il fonctionne.
27. Ne débranchez pas l'appareil en tirant sur le câble d'alimentation.
28. N'utilisez pas de rallonge ni de fiche d'adaptateur.
29. Ne posez pas d'objets sur l'appareil.
30. Ne montez pas et ne vous asseyez pas sur l'appareil.
31. N'insérez pas les doigts ou d'autres objets dans la sortie d'air.
32. Ne touchez pas l'entrée d'air ou les ailettes en aluminium de l'unité.
33. N'utilisez pas l'appareil s'il est tombé, s'il est endommagé ou s'il présente des signes de dysfonctionnement.

34. Ne nettoyez pas l'appareil avec des produits chimiques.
35. Assurez-vous que l'appareil est éloigné du feu et d'objets inflammables ou explosifs.
36. L'unité doit être installée conformément aux réglementations nationales en matière de câblage.
37. N'utilisez pas de moyens pour accélérer le processus de dégivrage ou nettoyer l'unité autres que ceux recommandés par le fabricant.
38. L'appareil doit être stocké dans une pièce sans sources fonctionnant en continu (par exemple, des flammes nues, un appareil à gaz en fonctionnement ou un radiateur électrique en fonctionnement).
39. L'appareil doit être rangé de manière à éviter tout dommage mécanique.
40. Ne pas percer ni brûler, même après utilisation.
41. Sachez que les réfrigérants peuvent ne pas émettre d'odeur.
42. La tuyauterie doit être protégée contre les dommages physiques et ne doit pas être installée dans un espace non ventilé si cet espace est inférieur à 9 m<sup>2</sup>.
43. Le respect des réglementations nationales en matière de gaz doit être respecté.
44. Maintenez les ouvertures de ventilation requises libres de toute obstruction.
45. L'appareil doit être stocké dans un endroit bien ventilé dont la taille correspond à la zone spécifiée pour le fonctionnement.

46. **AVERTISSEMENT:** Toute personne impliquée dans des travaux ou dans un circuit frigorifique doit détenir un certificat valide d'une autorité d'évaluation accréditée par l'industrie qui autorise sa compétence à manipuler des réfrigérants en toute sécurité conformément à une spécification d'évaluation reconnue par l'industrie.
47. **AVERTISSEMENT:** L'entretien ne peut être effectué que selon les recommandations du fabricant de l'équipement. La maintenance et les réparations nécessitant l'assistance d'autres personnes qualifiées doivent être effectuées sous la supervision d'une personne compétente dans l'utilisation de frigorigènes inflammables.
48. Si vous avez des doutes ou besoin d'aide, veuillez contacter votre revendeur.

## **PRÉCAUTIONS DE SÉCURITÉ POUR L'ENTRETIEN**

Veillez suivre ces instructions lorsque vous effectuez les opérations suivantes lors de l'entretien de tout appareil utilisant le R-290.

### **1. Zones de contrôle**

Avant de commencer à manipuler des systèmes contenant des frigorigènes inflammables, des contrôles de sécurité sont nécessaires pour s'assurer que le risque d'inflammation est minimisé. Pour la réparation du système de

réfrigération, les précautions suivantes doivent être respectées avant d'effectuer toute manipulation.

## 2.Procédure

Les travaux doivent être entrepris selon une procédure contrôlée afin de minimiser le risque de présence d'un gaz ou d'une vapeur inflammable pendant l'exécution de la manipulation.

## 3.Zone de travail générale

Tout le personnel de maintenance et autres personnes travaillant dans la zone doivent être informés de la nature des travaux en cours. La manipulation dans des espaces confinés doit être évitée. La zone autour de l'espace de manipulation doit être sectionnée. Assurez-vous que les conditions dans la zone ont été sécurisées pour le contrôle des matières inflammables.

## 4.Vérification de la présence de réfrigérant

La zone doit être vérifiée avec un détecteur de réfrigérant approprié avant et pendant le travail, pour s'assurer que le technicien soit conscient des atmosphères potentiellement inflammables. Assurez-vous que l'équipement de détection de fuite utilisé est adapté à une utilisation avec des réfrigérants inflammables, c'est-à-dire sans étincelles, correctement scellé et à sécurité intrinsèque.

## 5.Présence d'extincteur

Si des travaux à chaud doivent être effectués sur l'équipement de réfrigération ou toute pièce associée, un équipement d'extinction d'incendie approprié doit être à portée de main. Prévoir un extincteur à poudre sèche ou au CO2 à côté de la zone de chargement.

#### 6. Aucune source d'inflammation

Aucune personne effectuant des travaux en rapport avec un système de réfrigération qui implique d'exposer une tuyauterie contenant ou ayant contenu un réfrigérant inflammable ne peut utiliser aucune source d'inflammation d'une manière qui pourrait entraîner un risque d'incendie ou d'explosion. Toutes les sources d'inflammation possibles, y compris la cigarette, doivent être maintenues suffisamment loin du site d'installation, de réparation, de retrait et d'élimination au cours desquelles un réfrigérant inflammable peut éventuellement être libéré dans l'espace environnant. Avant le début de la manipulation, la zone autour de l'équipement doit être inspectée pour s'assurer qu'il n'y a pas de dangers inflammables ou de risques d'inflammation. Des panneaux «Interdiction de fumer» doivent être affichés.

#### 7. Ventilation

Assurez-vous que la zone est à l'air libre ou qu'elle est suffisamment ventilée avant de pénétrer dans le système ou d'effectuer tout travail à chaud. Un certain degré de ventilation

doit se poursuivre pendant toute la durée de la manipulation. La ventilation doit disperser en toute sécurité tout fluide frigorigène libéré et de préférence l'expulser de l'extérieur dans l'atmosphère.

### 8. Contrôles de l'équipement de réfrigération

Lorsque des composants électriques sont changés, ils doivent être adaptés à l'usage et aux spécifications correctes. À tout moment, les directives d'entretien et de service du fabricant doivent être suivies. En cas de doute, consultez le service technique du fabricant pour obtenir de l'aide.

Les contrôles suivants doivent être effectués sur les installations utilisant des fluides frigorigènes inflammables:

- La taille de la charge est en fonction de la taille de la pièce dans laquelle les pièces contenant du réfrigérant sont installées;
- Les dispositifs de ventilation et les sorties fonctionnent correctement et ne sont pas obstrués;
- Si un circuit frigorifique indirect est utilisé, le circuit secondaire doit être vérifié pour la présence de réfrigérant;
- Le marquage de l'équipement reste visible et lisible. Les marques et signes illisibles doivent être corrigés;
- Les tuyaux et composants de réfrigération sont installés dans une position où il est peu



probable qu'ils soient exposés à une substance qui pourrait corroder les composants contenant du réfrigérant, à moins que ces composants ne soient fabriqués avec des matériaux qui sont intrinsèquement résistants à la corrosion ou qui sont convenablement protégés contre une telle corrosion.

## 9. Contrôles des appareils électriques

La réparation et l'entretien des composants électriques doivent inclure des contrôles de sécurité initiaux et des procédures d'inspection des composants. S'il existe un défaut susceptible de compromettre la sécurité, aucune alimentation électrique ne peut être connectée au circuit tant qu'elle n'est pas traitée de manière satisfaisante. Si le défaut ne peut pas être corrigé immédiatement mais qu'il est nécessaire de continuer le fonctionnement, une solution temporaire adéquate peut être utilisée. Cela doit être signalé au propriétaire de l'équipement afin que toutes les parties soient informées.

Les contrôles de sécurité initiaux doivent inclure:

- que les condensateurs sont déchargés: cela doit être fait de manière sécurisée pour éviter toute possibilité d'étincelle;
- aucun composant électrique sous tension et aucun câblage ne sont exposés pendant la charge, la récupération ou la purge du système;
- qu'il y a continuité de la liaison à la terre.

**AVERTISSEMENT:** Installez l'unité dans des

pièces de plus de 9 m<sup>2</sup>.

N'installez pas l'appareil dans un endroit où des gaz inflammables pourraient fuir.

**REMARQUE:** Le fabricant peut fournir d'autres exemples appropriés ou des informations supplémentaires sur l'odeur du réfrigérant.

## CARACTÉRISTIQUES

Modèle n°	330700TUU
Alimentation	220-240 V ~ 50 Hz
Consommation	1003 W
Dimensions	350*348*701mm (L*I*h)
Capacité de refroidissement	9000 Btu/h

## SCHÉMA DE L'APPAREIL

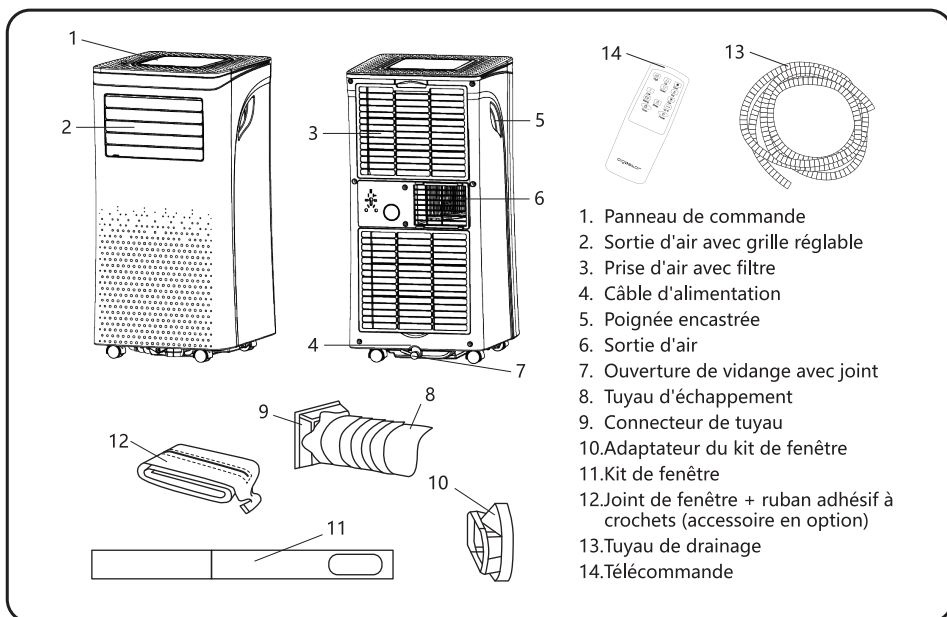

# INSTRUCTIONS D'INSTALLATION

## Choisir l'emplacement

1. Si l'unité a été basculée de plus de 45 °, laissez-la reposer pendant au moins 24 heures avant la mise en service.
2. Placez l'unité sur une surface ferme et plane dans une zone avec au moins 50 cm d'espace libre autour d'elle pour permettre une bonne circulation de l'air.
3. N'utilisez pas l'appareil à proximité de murs, de rideaux ou d'autres objets susceptibles de bloquer l'entrée et la sortie d'air. Maintenez l'entrée et la sortie d'air libres de tout obstacle.
4. N'installez jamais l'appareil là où il pourrait être soumis à :
  - Des sources de chaleur telles que radiateurs, registres de chaleur, poêles ou autres produits produisant de la chaleur.
  - La lumière directe du soleil
  - Des vibrations ou chocs mécaniques
  - Une poussière excessive
  - Un manque de ventilation, comme une armoire ou une bibliothèque
  - Des surfaces instables
5. **AVERTISSEMENT:** Installez l'appareil dans des pièces de plus de 9 m<sup>2</sup>. N'installez pas l'appareil dans un endroit où des gaz inflammables pourraient fuir.
6. **REMARQUE:** Le fabricant peut fournir d'autres exemples appropriés ou des informations supplémentaires sur l'odeur du réfrigérant.

## Installation du climatiseur portable

Le climatiseur nécessite un évent extérieur pour que l'air évacué de l'appareil puisse s'échapper de la pièce car il contient de la chaleur et de l'humidité résiduelle. Ne remplacez pas ou ne rallongez pas le tuyau d'échappement, car cela entraînerait une diminution de l'efficacité ou, pire encore, stopper l'unité en raison d'une faible contre-pression.

Étape 1: Branchez le connecteur de tuyau (9) à une extrémité du tuyau d'échappement (8).

Étape 2: Connectez l'adaptateur du kit de fenêtre (10) à l'autre extrémité du tuyau d'échappement (8).

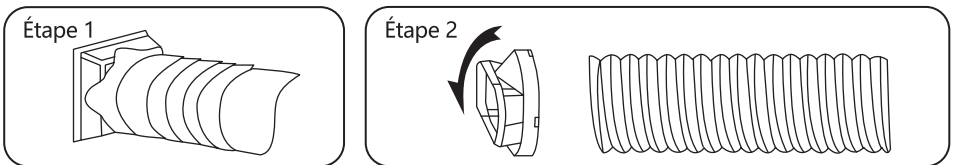

Étape 3:

- **Utilisez le kit de fenêtre (pour les fenêtres à guillotine et coulissantes).**
- ① Étendez le kit de fenêtre réglable (11) à la longueur de votre fenêtre et vissez-le en position. Connectez l'adaptateur du kit fenêtre (10) au kit fenêtre (11).

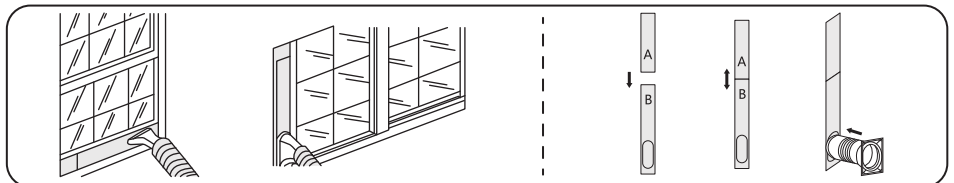

- ② Fermez votre fenêtre pour sécuriser le kit. Il doit maintenir fermement le kit à sa place: fixez-le avec du ruban adhésif si nécessaire. Il est recommandé de sceller l'espace entre l'adaptateur et les côtés de la fenêtre pour une efficacité maximale.
- ③ Fixez le raccord de tuyau (9) à la sortie d'échappement de l'unité (6).
- ④ Ajustez la longueur du tuyau d'échappement et redressez les coudes. Réglez la grille au niveau de la sortie d'air, puis allumez l'appareil.

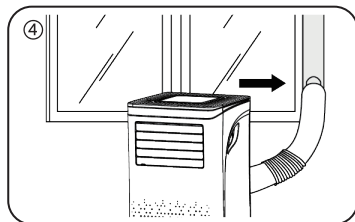
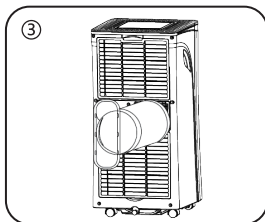
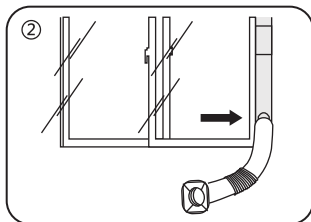

### • Utilisation du joint de fenêtre et du ruban adhésif à crochets (en option, pour les portes-fenêtres)

- ① Appliquez fermement le ruban adhésif à crochets à l'intérieur du cadre de votre fenêtre et sur la fenêtre elle-même. Fixez le joint de fenêtre à la bande de crochet.
- ② Ouvrez la fermeture éclair du joint de fenêtre et poussez le tuyau de votre climatiseur hors de la fenêtre.
- ③ Fermez bien la fermeture éclair autour du tuyau.

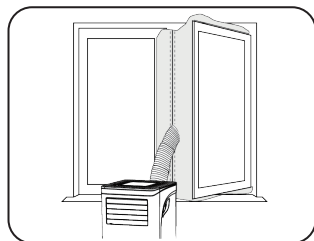

## FUNCTIONNEMENT

### Touches de fonction et indicateurs

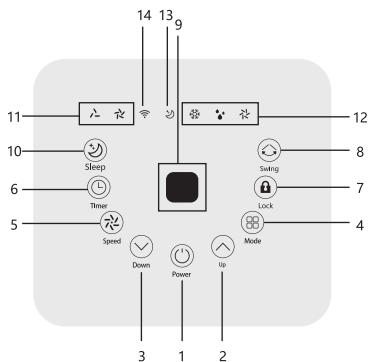

1.	POWER (LED)	Appuyez pour allumer ou éteindre l'appareil.
2.	Up	Augmente la température souhaitée (16°C ~ 32°C) ou le temps de la minuterie.
3.	Down	Diminue la température souhaitée ou le temps de la minuterie.
4.	Mode	Appuyez pour changer le mode de fonctionnement entre refroidissement, ventilation et séchage. Appuyez pendant 5s pour changer l'unité de température entre °C et °F.
5.	Speed	Appuyez pour régler la vitesse du ventilateur entre HIGH et LOW.

6.	Speed	Appuyez pour régler la vitesse du ventilateur entre HIGH et LOW.
7.	Timer	Définit une heure pour que l'unité démarre ou s'arrête automatiquement.
8.	Lock	Appuyez longuement pour activer ou désactiver la fonction de verrouillage enfant.

9.	Affichage numérique	Affichage du réglage de la minuterie et de la température ambiante
10.	Sleep	Appuyez pour activer le mode sommeil.
11.	Indicateurs	LED pour la vitesse du ventilateur (haute et basse)
12.	Indicateurs	LED pour 3 modes de fonctionnement, sélectionnés en appuyant sur le bouton MODE
13.	Indicateurs	LED pour le mode sommeil
14.	Indicateurs	LED pour la fonction wifi

## Réglages

### 1. Refroidissement de la pièce

- Sélectionnez le mode de refroidissement pour abaisser la température de votre pièce.
- Appuyez sur le bouton MODE à plusieurs reprises jusqu'à ce que la LED indiquant le fonctionnement froid s'allume. Lorsque la fonction de refroidissement est activée ou désactivée, il y aura un retard dans le démarrage et l'arrêt du compresseur d'air.
- Appuyez sur les boutons UP / DOWN pour régler la température, qui s'affiche à l'écran. La température peut être réglée entre 16°C et 32°C.
- Appuyez plusieurs fois sur la touche SPEED jusqu'à ce que l'indicateur de vitesse de ventilation souhaité s'allume.
- Remarque: le climatiseur s'arrête si la température ambiante est inférieure à la température sélectionnée.

### 2. Ventilation de la pièce

- Appuyez plusieurs fois sur la touche MODE jusqu'à ce que la LED de fonctionnement du VENTILATEUR s'allume.
- En mode ventilation, l'air ambiant circule mais n'est pas refroidi.
- Appuyez plusieurs fois sur la touche SPEED pour sélectionner la vitesse de ventilation souhaitée.

### 3. Déshumidifier votre pièce

- Appuyez sur le bouton MODE jusqu'à ce que la LED de fonctionnement DRY s'allume. L'utilisateur doit connecter le tuyau à la sortie de vidange au bas de l'unité.
- Remarque: Dans ce mode, la vitesse de ventilation est faible et la sélection de la vitesse n'est pas possible.

### 4. Mode sommeil

- Le mode sommeil peut être activé en mode froid. La vitesse est faible et ne peut pas être ajustée.
- En mode sommeil, la température préréglée augmente de 1°C chaque heure pendant les deux premières heures.

### 5. Bouton de minuterie

- Pour éteindre l'appareil lorsqu'il est sous tension, appuyez sur la touche TIMER pour activer la fonction de minuterie. Appuyez plusieurs fois sur les boutons UP / DOWN pour définir l'heure d'arrêt.
- Pour allumer l'appareil lorsqu'il est sous tension, appuyez sur la touche TIMER pour activer la fonction de minuterie. Appuyez plusieurs fois sur les boutons UP / DOWN pour définir l'heure de mise en marche.

- Pour annuler la minuterie, appuyez sur les touches UP / DOWN à plusieurs reprises jusqu'à ce que la LED indique «00». Remarque: vous pouvez également appuyer sur POWER pour quitter le réglage de la minuterie.

### Télécommande

- Les fonctions ci-dessus peuvent être contrôlées à l'aide de la télécommande en appuyant sur les touches de fonction correspondantes.



### Dégivrage automatique

À basse température ambiante, du givre peut s'accumuler dans l'évaporateur pendant le fonctionnement. L'unité commencera automatiquement le dégivrage et la LED POWER clignotera. La séquence de contrôle du dégivrage est la suivante:

A. Pendant les opérations de refroidissement et de déshumidification, si le capteur de température ambiante de l'unité détecte que la température du serpentin de l'évaporateur est inférieure à  $-1^{\circ}\text{C}$ , le compresseur cessera de fonctionner pendant 10 minutes ou jusqu'à ce que la température du serpentin atteigne  $7^{\circ}\text{C}$ . L'unité redémarre alors en mode refroidissement.

B. Pendant la déshumidification, si le capteur de température de la bobine de l'unité détecte que la température de l'évaporateur est inférieure à  $40^{\circ}\text{C}$  et que le différentiel entre la batterie et la température ambiante est inférieur à  $19^{\circ}\text{C}$ , il entre en fonctionnement du compresseur pendant 20 minutes, après quoi il démarre le dégivrage pendant 5 minutes et le voyant d'alimentation clignote.

### Protection de surcharge

En cas de coupure de courant, pour protéger le compresseur, il y a un délai de 3 minutes jusqu'à ce qu'il redémarre.

### Drainage

Le système d'auto-évaporation utilise l'eau collectée pour refroidir les serpentins du condenseur pour des performances plus efficaces. Il n'est pas nécessaire de vider le réservoir de drainage pendant le refroidissement, sauf pendant la déshumidification et dans des conditions d'humidité élevée. L'eau de condensation s'évapore au niveau du condenseur et est évacuée par le tuyau d'échappement.

Pour assurer un fonctionnement continu ou sans surveillance pendant la déshumidification, veuillez connecter le tuyau de vidange attaché à l'unité. L'eau de condensation peut s'écouler automatiquement dans un seau ou s'écouler par gravité. Lorsque l'eau est pleine, l'écran de l'appareil affichera «FT».

- Éteignez l'appareil avant de procéder.
- Retirez le bouchon de l'ouverture de sortie d'eau et conservez-le.
- Branchez solidement et correctement le tuyau de vidange; assurez-vous qu'il n'y a pas de plis ou d'obstacles.
- Placez la sortie du tuyau sur un drain ou un seau et assurez-vous que l'eau peut s'écouler librement.
- Ne plongez pas l'extrémité du tuyau dans l'eau car cela peut provoquer un blocage d'air.

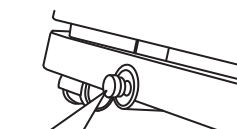

Retirer le bouchon d'étanchéité en caoutchouc.

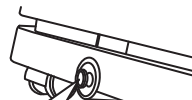

Tuyau de vidange continu (Diamètre intérieur = 16 mm)

#### Pour éviter les déversements d'eau:

- La pression négative du bac de récupération des condensats étant importante, inclinez le tuyau de vidange vers le bas vers le sol. Le degré d'inclinaison doit dépasser  $20^{\circ}$  degrés.
- Redressez le tuyau pour éviter les pièges à air.

## NETTOYAGE ET ENTRETIEN

### NETTOYAGE DU FILTRE À AIR (toutes les deux semaines)

La poussière s'accumule sur le filtre et restreint le flux d'air. Un débit d'air restreint réduit l'efficacité du système et les blocages peuvent endommager l'unité.

Le filtre à air nécessite un nettoyage régulier. Il est amovible pour permettre un nettoyage facile. Ne pas faire fonctionner l'unité sans filtre à air, ou l'évaporateur peut être contaminé.

- Appuyez sur le bouton POWER pour éteindre l'appareil et débranchez le câble d'alimentation.
- Retirez la maille filtrante de l'unité.
- Utilisez un aspirateur pour aspirer la poussière du filtre à air.
- Retournez le filtre à air et rincez-le sous l'eau courante. Laissez couler l'eau à travers le filtre dans la direction opposée au flux d'air. Mettez-le de côté et laissez-le sécher complètement à l'air avant de le réinstaller.

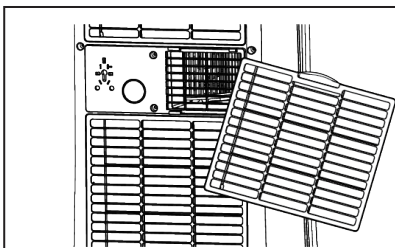

Photo 1. Éteignez l'appareil et retirez les deux filtres à air.

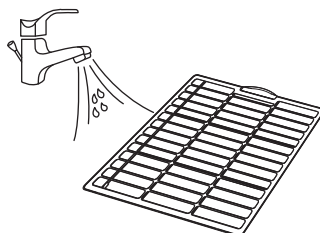

Image 2. Rincez le filtre à air sous l'eau courante.

#### Attention!!!

Ne touchez pas la surface de l'évaporateur à mains nues ou vous pourriez vous blesser les doigts.

### NETTOYAGE DU RÉFRIGÉRANT

1. Le gaz / vapeur est plus lourd que l'air et peut s'accumuler dans les espaces confinés, en particulier au niveau du sol ou en dessous.
2. Éliminez toutes les sources d'inflammation possibles.
3. Utilisez un équipement de protection individuelle (EPI) approprié.
4. Évacuez le personnel non nécessaire, isolez et ventilez la zone.
5. Ne laissez pas de gaz ou de vapeurs pénétrer dans vos yeux, sur votre peau ou vos vêtements. Ne pas respirer les vapeurs ou les gaz.
6. Empêcher l'entrée dans les égouts et les eaux publiques.
7. Arrêtez la source du rejet, si cela est sécuritaire. Envisagez d'utiliser de l'eau pulvérisée pour disperser les vapeurs.
8. Isolez la zone jusqu'à ce que le gaz se soit dispersé, puis ventilez-la et testez-la. Contactez les autorités compétentes après tout déversement.

## DÉPANNAGE

Problème		Vérification	Solution
L'unité ne fonctionne pas.		√Vérifiez que la connexion électrique est correcte.	♦Insérez fermement le câble d'alimentation dans la prise.
		√Vérifiez si l'indicateur de niveau d'eau s'allume.	♦Videz le bac de récupération en retirant le bouchon en caoutchouc.
		√Vérifiez la température ambiante.	♦La plage de température de fonctionnement est de 5 à 35 °C.
L'unité fonctionne avec une capacité réduite.		√Vérifiez le filtre à air pour la saleté.	♦Nettoyez le filtre à air si nécessaire.
		√Vérifiez si le conduit d'air est obstrué.	♦Supprimez l'obstacle.
		√Vérifiez si la porte ou la fenêtre de la pièce est ouverte.	♦Maintenez la porte et les fenêtres fermées.
		√Vérifiez si le mode de fonctionnement souhaité a été sélectionné et la température correctement réglée.	♦Réglez correctement le mode et la température comme spécifié dans ce guide.
		√Le tuyau d'échappement s'est détaché.	♦Assurez-vous que le tuyau d'échappement est solidement fixé.
Fuite d'eau		√Débordement lors du déplacement de l'unité.	♦Videz le réservoir d'eau avant le transport.
		√Vérifiez si le tuyau de vidange est plié.	♦Redressez le tuyau pour éviter les pièges.
Bruit excessif		√Vérifiez si l'appareil est correctement positionné.	♦Placez l'appareil sur une surface horizontale stable.
		√Vérifiez s'il y a des pièces détachées et vibrantes.	♦Fixez et serrez les pièces.
		√Le bruit ressemble à de l'eau qui coule.	♦Le bruit provient du fluide frigorigène qui s'écoule. Ceci est normal.
Foutcodes	E0	√Défauts de communication entre le PCB principal et le PCB d'affichage.	♦Vérifiez que le faisceau de câbles de la carte de circuit imprimé de l'écran n'est pas endommagé.
	E1	√Le capteur de température ambiante est en panne.	♦Vérifiez la connexion ou remplacez-la. Nettoyez ou remplacez le capteur de température.
	E2	√Le capteur de température de la bobine est en panne.	♦Vérifiez la connexion ou remplacez-la. Nettoyez ou remplacez le capteur de température.
	Ft	√Avis de niveau haut d'eau de condensation.	♦Videz le bac de récupération en retirant le bouchon en caoutchouc.

## STOCKAGE

Stockage à long terme - Si vous n'utilisez pas l'appareil pendant une période prolongée (plus de quelques semaines), il est préférable de le nettoyer et de le sécher complètement. Veuillez stocker l'appareil comme indiqué dans les étapes ci-dessous:



1. Débranchez l'appareil. Retirez le tuyau d'échappement et le kit de fenêtre et rangez-les avec l'unité.
2. Videz l'eau restante de l'unité.
3. Nettoyez le filtre et laissez-le sécher complètement dans un endroit ombragé.
4. Récupérez le câble d'alimentation.
5. Réinstallez le filtre.
6. L'unité doit être maintenue en position verticale pendant son stockage.
7. Stockez l'appareil dans un endroit intérieur bien ventilé et sec où il n'y a aucun risque de gaz non corrosif.

**ATTENTION:**

L'évaporateur à l'intérieur de l'appareil doit être séché avant que l'unité ne soit emballée pour éviter la moisissure et l'endommagement des composants. Débranchez l'appareil et placez-le dans un endroit sec et dégagé pendant quelques jours pour le laisser sécher. Une autre façon de sécher l'unité est d'allumer l'appareil, de la régler en mode de ventilation à faible vent et de le maintenir dans cet état jusqu'à ce que le tuyau de drainage devienne sec. Cela maintient l'intérieur de l'appareil au sec et empêche la moisissure.

**RECYCLAGE****La libération de réfrigérant dans l'atmosphère est strictement interdite !**

Ne jetez pas les appareils électriques avec les déchets ménagers non triés; utilisez les installations de collecte séparées. Contactez votre autorité locale pour obtenir des informations sur les systèmes de collecte disponibles. Si les appareils électriques sont jetés dans des décharges, des substances dangereuses peuvent s'infiltrer dans les eaux souterraines et entrer dans la chaîne alimentaire, nuisant à votre santé et à votre bien-être.

**GARANTIE: DEUX ANS**





# INFORMAÇÕES

---

---

## IMPORTANTES SOBRE SEGURANÇA

### SÍMBOLOS DA UNIDADE E MANUAL DO USUÁRIO

 <p>AVISO</p>	<p>ESTA UNIDADE USA UM REFRIGERANTE INFLAMÁVEL.</p> <p>SE O REFRIGERANTE VAZAR E ENTRAR EM CONTATO COM O FOGO OU COM UMA PEÇA QUE SE AQUEÇA, ELE CRIARÁ GASES NOCIVOS E HAVERÁ RISCO DE INCÊNDIO.</p>
	<p>LEIA O MANUAL DO USUÁRIO CUIDADOSAMENTE ANTES DA OPERAÇÃO.</p>
	<p>MAIS INFORMAÇÕES ESTÃO DISPONÍVEIS NO MANUAL DO USUÁRIO, MANUAL DE SERVIÇO E SIMILARES.</p>
	<p>O PESSOAL DE SERVIÇO DEVE LER CUIDADOSAMENTE O MANUAL DO USUÁRIO E O MANUAL DE SERVIÇO ANTES DA OPERAÇÃO.</p>

## O SEGUINTE DEVE SER SEMPRE OBSERVADO PARA FINS DE SEGURANÇA

1. Este aparelho deve ser usado por usuários experientes ou treinados em lojas, na indústria leve e em fazendas, ou para uso comercial por leigos.

2. Este aparelho pode ser utilizado por crianças a partir de 8 anos e por pessoas com capacidades físicas, sensoriais ou mentais reduzidas ou com falta de experiência e conhecimento, se tiverem recebido supervisão ou instruções sobre a sua utilização segura e compreenderem os perigos envolvidos. As crianças não podem brincar com o aparelho. A limpeza e a manutenção do usuário não podem ser realizadas por crianças sem supervisão.
3. A unidade foi projetada para uso apenas com gás R-290 (propano) como refrigerante designado.
4. O circuito de refrigerante é selado e só deve ser reparado por um técnico qualificado.
5. Não descarregue o refrigerante na atmosfera.
6. R-290 (propano) é inflamável e mais pesado que o ar.
7. Coleta primeiro em áreas baixas, mas pode ser circulado pelos ventiladores.
8. Se houver ou mesmo suspeita de gás propano, não permita que pessoas não treinadas tentem encontrar a causa.
9. O gás propano usado na unidade não tem odor.
10. A falta de cheiro não indica que nenhum gás escapou.
11. Se um vazamento for detectado, evacue imediatamente todas as pessoas do depósito, ventile a sala e contate o corpo de bombeiros local para avisá-los de que ocorreu um vazamento de propano.

12. Não deixe ninguém entrar na sala até que o técnico qualificado chegue e avise que é seguro retornar à sala.
13. Nenhuma chama aberta, cigarros ou outras fontes possíveis de ignição devem ser usados dentro ou nas proximidades das unidades.
14. As peças dos componentes são projetadas para propano e não são de incentivo e não produzem faíscas. As peças dos componentes só podem ser substituídas por peças de reparo idênticas.
15. **O NÃO CUMPRIMENTO DESTA AVISO PODE RESULTAR EM EXPLOÇÃO, MORTE, LESÕES E DANOS À PROPRIEDADE.**

## **PRECAUÇÕES OPERACIONAIS**

16. Leia este manual com atenção e certifique-se de compreendê-lo totalmente antes de operar o seu aparelho.
17. Se o cabo de alimentação estiver danificado, deve ser substituído pelo fabricante, seu agente de serviço ou pessoas igualmente qualificadas para evitar acidentes.
18. O nível de pressão sonora ponderado A está abaixo de 55 dB.
19. O aparelho deve ser desconectado da fonte de alimentação durante o serviço.
20. Sempre opere a unidade com uma fonte de alimentação de tensão, frequência e classificação iguais, conforme indicado na placa de identificação do produto.

21. Sempre use uma tomada elétrica aterrada.
22. Desligue o cabo de alimentação durante a limpeza ou quando o aparelho não estiver em uso.
23. Não opere com as mãos molhadas. Evite o derramamento de água na unidade.
24. Não mergulhe ou exponha a unidade à chuva, humidade ou qualquer outro líquido.
25. Não deixe a unidade funcionando sem supervisão. Não incline ou vire a unidade.
26. Não desligue a unidade enquanto ela estiver operando
27. Não desligue a unidade puxando pelo cabo de alimentação.
28. Não use um cabo de extensão ou plugue adaptador.
29. Não coloque objetos sobre a unidade.
30. Não suba nem sente na unidade.
31. Não insira os dedos ou outros objetos na saída de ar.
32. Não toque na entrada de ar ou nas aletas de alumínio da unidade.
33. Não opere a unidade se ela tiver caído, estiver danificada ou se estiver mostrando sinais de mau funcionamento do produto.
34. Não limpe o aparelho com produtos químicos.
35. Certifique-se de que a unidade seja mantida longe de fogo e objetos inflamáveis ou explosivos.
36. A unidade deve ser instalada de acordo com as regulamentações nacionais de fiação.

37. Não utilize meios para acelerar o processo de descongelação ou limpar a unidade que não sejam os recomendados pelo fabricante.
38. O aparelho deve ser armazenado em uma sala sem fontes de operação contínua (por exemplo, chamas abertas, um aparelho a gás em funcionamento ou um aquecedor elétrico em funcionamento).
39. O aparelho deve ser armazenado de forma a evitar a ocorrência de danos mecânicos.
40. Não fure ou queime, mesmo após o uso.
41. Esteja ciente de que os refrigerantes podem não conter odor.
42. A tubulação deve ser protegida de danos físicos e não deve ser instalada em um espaço sem ventilação se esse espaço for menor que 9m<sup>2</sup>.
43. A conformidade com as regulamentações nacionais de gás deve ser observada.
44. Mantenha todas as aberturas de ventilação necessárias livres de obstruções.
45. O aparelho deve ser armazenado em uma área bem ventilada cujo tamanho corresponda à área da sala especificada para o funcionamento.
46. AVISO: Qualquer pessoa que esteja envolvida em trabalhar ou interromper um circuito refrigerante deve possuir um certificado válido e atualizado de uma autoridade de avaliação credenciada pela indústria que autoriza sua competência para manusear refrigerantes com segurança de acordo com uma especificação de avaliação reconhecida pela indústria.

47. AVISO: A manutenção só pode ser realizada conforme recomendado pelo fabricante do equipamento. A manutenção e os reparos que requerem a assistência de outro pessoal qualificado devem ser realizados sob a supervisão de uma pessoa competente no uso de refrigerantes inflamáveis.
48. Se você não entender nada ou precisar de ajuda, entre em contato com os serviços do revendedor.

## **PRECAUÇÕES DE SEGURANÇA NA MANUTENÇÃO**

Siga estes avisos ao realizar as seguintes operações ao fazer a manutenção de qualquer aparelho usando R-290.

### **1. Verificações de área**

Antes de começar a trabalhar em sistemas contendo refrigerantes inflamáveis, verificações de segurança são necessárias para garantir que o risco de ignição seja minimizado. Para reparos no sistema de refrigeração, as seguintes precauções devem ser observadas antes de realizar o trabalho no sistema.

### **2. Procedimento de trabalho**

O trabalho deve ser realizado sob um procedimento controlado de modo a minimizar o risco de um gás ou vapor inflamável estar presente enquanto o trabalho está sendo executado.

### 3. Área de trabalho geral

Todo o pessoal de manutenção e outros que trabalham na área local devem ser instruídos sobre a natureza do trabalho que está sendo executado. O trabalho em espaços confinados deve ser evitado. A área ao redor da área de trabalho deve ser seccionada. Certifique-se de que as condições dentro da área foram tornadas seguras pelo controle de material inflamável.

### 4. Verificação da presença de refrigerante

A área deve ser verificada com um detector de refrigerante apropriado antes e durante o trabalho, para garantir que o técnico esteja ciente de atmosferas potencialmente inflamáveis. Certifique-se de que o equipamento de detecção de vazamento que está sendo usado é adequado para uso com refrigerantes inflamáveis, ou seja, sem faíscas, devidamente vedado e intrinsecamente seguro.

### 5. Presença de extintor de incêndio

Se qualquer trabalho a quente for realizado no equipamento de refrigeração ou em quaisquer peças associadas, o equipamento de extinção de incêndio apropriado deve estar disponível. Tenha um pó seco ou extintor de CO<sub>2</sub> próximo à área de carga.

### 6. Sem fontes de ignição

Nenhuma pessoa que execute trabalhos relacionados a um sistema de refrigeração que



envolva a exposição de qualquer tubulação que contenha ou contenha refrigerante inflamável pode usar quaisquer fontes de ignição de maneira que possa causar risco de incêndio ou explosão. Todas as fontes de ignição possíveis, incluindo o fumo de cigarros, devem ser mantidas suficientemente longe do local de instalação, reparo, remoção e descarte durante o qual refrigerante inflamável pode ser liberado para o espaço circundante. Antes do início do trabalho, a área ao redor do equipamento deve ser inspecionada para garantir que não haja perigos de inflamáveis ou de ignição. Devem ser exibidos sinais de “Não Fumar” .

## 7. Ventilação

Certifique-se de que a área está aberta ou adequadamente ventilada antes de invadir o sistema ou realizar qualquer trabalho a quente. Um certo grau de ventilação deve continuar durante todo o período de realização do trabalho. A ventilação deve dispersar com segurança qualquer refrigerante liberado e, de preferência, expeli-lo externamente para a atmosfera.

## 8. Verificações no equipamento de refrigeração

Quando os componentes elétricos estiverem sendo trocados, eles devem ser adequados para o propósito e com a especificação correta. Em todos os momentos, as diretrizes de manutenção e serviço do fabricante devem ser

seguidas. Em caso de dúvida, consulte o departamento técnico do fabricante para obter assistência.

As seguintes verificações devem ser feitas nas instalações que usam refrigerantes inflamáveis:

- O tamanho da carga está de acordo com o tamanho da sala em que as peças contendo refrigerante estão instaladas;
- As máquinas e saídas de ventilação estão funcionando adequadamente e não estão obstruídas;
- Se um circuito de refrigeração indireto estiver sendo usado, o circuito secundário deve ser verificado quanto à presença de refrigerante;
- A marcação no equipamento continua visível e legível. Quaisquer marcações e sinais ilegíveis devem ser corrigidos;
- Os tubos e componentes de refrigeração são instalados em uma posição onde são improváveis de serem expostos a qualquer substância que possa corroer os componentes que contêm refrigerante, a menos que tais componentes sejam construídos com materiais que são inerentemente resistentes à corrosão ou devidamente protegidos contra a corrosão .

## 9. Verificações de dispositivos elétricos

O reparo e a manutenção de componentes elétricos devem incluir verificações de segurança iniciais e procedimentos de inspeção

de componentes. Se houver uma falha que possa comprometer a segurança, nenhuma fonte de alimentação elétrica pode ser conectada ao circuito até que seja resolvida de forma satisfatória. Se a falha não puder ser corrigida imediatamente, mas for necessário continuar a operação, uma solução temporária adequada pode ser usada. Isso deve ser informado ao proprietário do equipamento para que todas as partes sejam avisadas.

As verificações de segurança iniciais devem incluir:

- que os capacitores sejam descarregados: isso deve ser feito de maneira segura para evitar a possibilidade de faíscas;
- que nenhum componente elétrico e fiação sejam expostos durante o carregamento, recuperação ou purga do sistema;
- que há continuidade da ligação à terra.

**ATENÇÃO:** Instale a unidade em ambientes com mais de 9 m<sup>2</sup>.

Não instale a unidade em um local onde possa haver vazamento de gás inflamável.

**NOTA:** O fabricante pode fornecer outros exemplos adequados ou informações adicionais sobre o odor do refrigerante.

## ESPECIFICAÇÕES

Modelo No.	330700TUU
Fonte de energia	220-240 V ~ 50 Hz
Consumo de energia	1003 W
Dimensões	L350*W348*H701 mm
Capacidade de refrigeração	9000 Btu/h

## VISÃO GERAL DO COMPONENTE

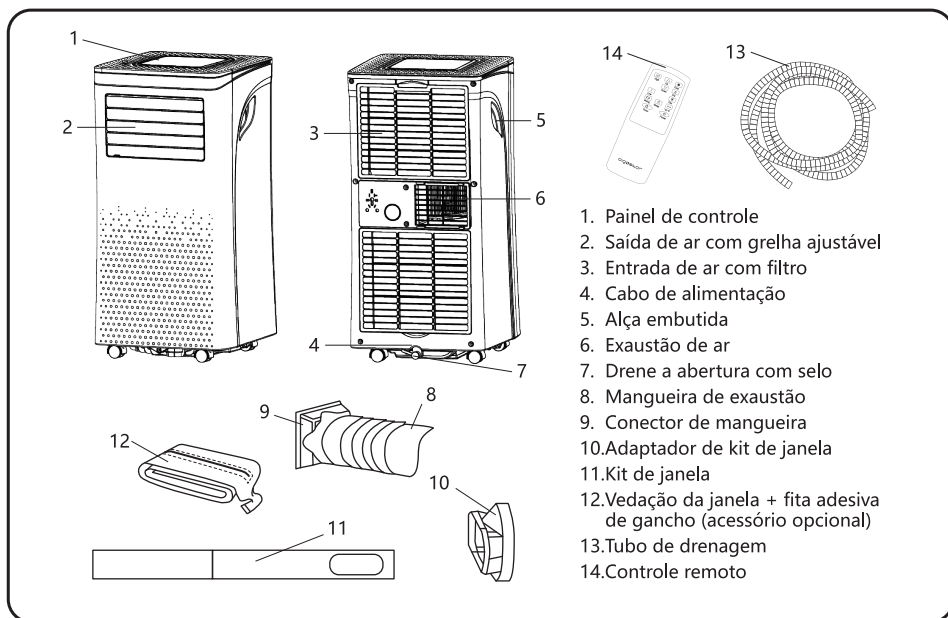

# INSTRUÇÕES DE INSTALAÇÃO

## Escolha a sua localização

1. Se a unidade foi inclinada mais de 45 °, deixe-a permanecer em pé por pelo menos 24 horas antes da inicialização.
2. Coloque a unidade em uma superfície firme e nivelada em uma área com pelo menos 50 cm de espaço livre ao redor para permitir a circulação de ar adequada.
3. Não opere próximo a paredes, cortinas ou outros objetos que possam bloquear a entrada e saída de ar. Mantenha a entrada e a saída de ar livres de obstáculos.
4. Nunca instale a unidade onde ela possa estar sujeita a:
  - Fontes de calor, como radiadores, registros de calor, fogões ou outros produtos que produzem calor.
  - Luz solar direta
  - Vibração mecânica ou choque
  - Excesso de poeira
  - Falta de ventilação, como um armário ou estante
  - Superfícies irregulares
5. AVISO: Instale a unidade em quartos com mais de 9m<sup>2</sup>. Não instale a unidade em um local onde possa haver vazamento de gás inflamável.
6. NOTA: O fabricante pode fornecer outros exemplos adequados ou informações adicionais sobre o odor do refrigerante.

## Instalando o condicionador de ar portátil

O ar condicionado requer uma ventilação externa para que o ar de exaustão do aparelho possa escapar da sala, pois contém calor e humidade perdidos. Não substitua ou estenda a mangueira de exaustão, pois isso resultará em diminuição da eficiência ou, pior ainda, desligue a unidade devido à baixa contrapressão.

Etapa 1: conecte o conector da mangueira (9) a uma extremidade da mangueira de exaustão (8).

Etapa 2: Conecte o adaptador do kit de janela (10) à outra extremidade da mangueira de exaustão (8).

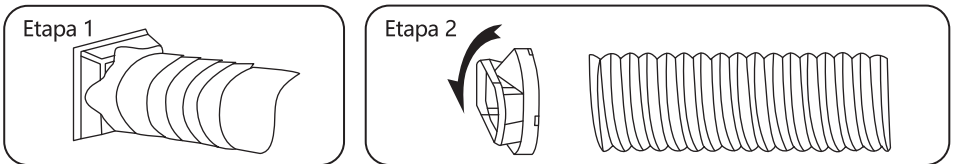

Etapa 3:

- Use o kit de janela (para janelas de caixilho e deslizantes)

- ① Estenda o kit de janela ajustável (11) ao comprimento de sua janela e aparafuse-o na posição. Conecte o adaptador do kit de janela (10) ao kit de janela (11).

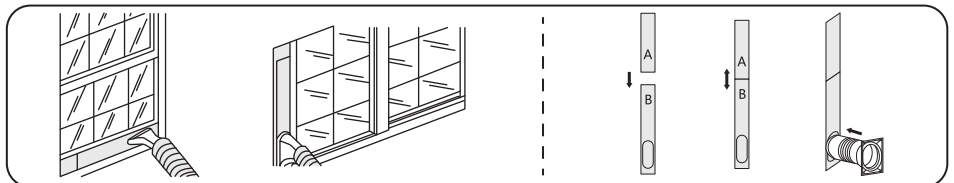

- ② Feche a janela para proteger o kit. Deve segurar o kit de janela firmemente no lugar: prenda com fita adesiva se necessário. Recomenda-se que o espaço entre o adaptador e as laterais da janela seja vedado para obter a máxima eficiência.
- ③ Conecte o conector da mangueira (9) à saída de ar de exaustão da unidade (6).
- ④ Ajuste o comprimento da mangueira de exaustão flexível e endireite quaisquer dobras. Ajuste a grelha na saída de ar e, em seguida, ligue a unidade.

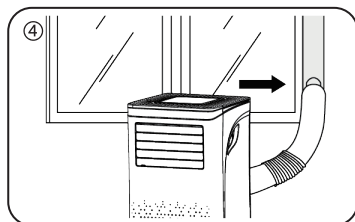
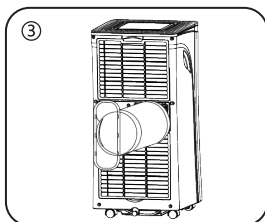
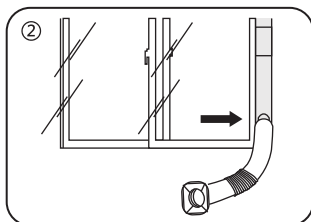

### • Use a vedação da janela e fita adesiva (opcional, para janelas francesas)

- ① Aplique firmemente a fita adesiva de gancho no interior da moldura da janela e na própria janela. Prenda a vedação da janela à fita do gancho.
- ② Abra o zíper da vedação da janela e puxe a mangueira do ar condicionado para fora da janela.
- ③ Feche bem o fecho de correr à volta da mangueira.

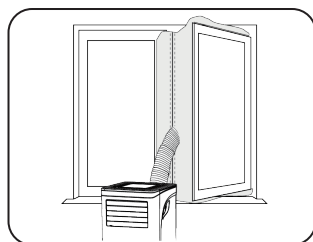

## INSTRUÇÕES DE OPERAÇÃO

### Teclas de função e indicadores

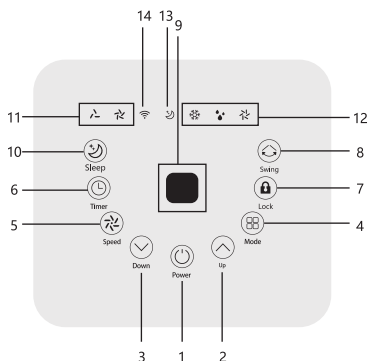

1.	LED DE FORÇA)	Pressione para ligar ou desligar a máquina
2.	Acima	Aumenta a temperatura desejada (16 °C ~ 32 °C) ou configuração do temporizador
3.	Baixa	Diminui a temperatura desejada ou configuração do temporizador
4.	Modo	Pressione para alternar o modo de operação entre frio, ventilador e seco. Pressione por 5s para alternar a unidade de temperatura entre °C e °F
5.	Rapidez	Pressione para mudar a velocidade do ventilador entre ALTA e BAIXA

6.	Cronômetro	Define um tempo para a unidade iniciar ou parar automaticamente
7.	Fechadura	Mantenha pressionado para ligar ou desligar a função de bloqueio para crianças
8.	Balanço	Pressione para ativar ou desativar o balanço automático de um lado para o outro. (Para controlar a direção do fluxo de ar verticalmente, ajuste manualmente a persiana interna)

9.	Tela digital	Exibe a configuração do temporizador e a temperatura ambiente
10.	Dormir	Pressione para ativar o modo de espera
11.	Indicadores	LED para velocidade do ventilador (alta e baixa)
12.	Indicadores	LED para 3 modos de operação, selecionados pressionando o botão MODE
13.	Indicadores	LED para modo de espera
14.	Indicadores	LED para estado de função wi-fi

## Definições

### 1. Arrefecer o seu quarto

- Selecione o modo frio para diminuir a temperatura do ambiente.
- Pressione o botão MODE repetidamente até que o LED que indica a operação de refrigeração acenda. Quando a função de resfriamento for ligada ou desligada, haverá um atraso na partida e parada do compressor de ar.
- Pressione o botão ADD / MENUS para ajustar a temperatura, que é exibida na tela. A temperatura pode ser ajustada entre 16 °C e 32 °C.
- Pressione o botão SPEED repetidamente até que o indicador de velocidade do ventilador desejado acenda.
- Nota: O ar condicionado pára se a temperatura ambiente for inferior à temperatura selecionada.

### 2. Ventilar o seu quarto

- Pressione o botão MODE repetidamente até que o LED de operação do VENTILADOR acenda.
- No modo de ventilação, o ar ambiente é circulado, mas não é resfriado.
- Pressione o botão SPEED repetidamente para selecionar a velocidade do ventilador desejada.

### 3. Desumidificar o seu quarto

- Pressione o botão MODE até que o LED de operação DRY acenda. O usuário deve conectar a mangueira à saída de drenagem na parte inferior da unidade.
- Nota: Neste modo, a velocidade do ventilador muda para baixa e a seleção da velocidade não é possível.

### 4. Modo de suspensão

- O modo de suspensão pode ser ativado no modo frio; a velocidade do vento é baixa e não pode ser ajustada.
- No modo de espera, a temperatura predefinida aumenta em 1 °C a cada hora durante as primeiras duas horas.

### 5. Botão do cronômetro

- Para desligar o aparelho quando estiver ligado, pressione a tecla TIMER para ligar a função de timer. Pressione o botão ADD / MENUS repetidamente para definir a hora de DESLIGAR.
- Para ligar o aparelho quando estiver ligado, pressione a tecla TIMER para ligar a função de timer. Pressione o botão ADD / MENUS repetidamente para definir o tempo de ativação.

- Para cancelar o cronômetro: Pressione o botão ADD / MENUS repetidamente até que o LED mostre "00" . Nota: pressionar POWER também sairá da configuração do temporizador.

### Controle remoto

- As funções acima podem ser controladas usando o controle remoto pressionando os botões de função correspondentes.



### Degelo Automático

Em temperaturas ambientes baixas, o gelo pode se acumular no evaporador durante a operação. A unidade começará a descongelar automaticamente e o POWER LED piscará. A sequência de controle de degelo é a seguinte:

A. Durante as operações de resfriamento e secagem, se o sensor de temperatura ambiente da unidade detectar que a temperatura da bobina do evaporador está abaixo de  $-1^{\circ}\text{C}$ , o compressor irá parar de operar por 10 minutos ou até que a temperatura da bobina alcance  $7^{\circ}\text{C}$ . A unidade então reinicia no modo de operação frio.

B. Durante a operação de secagem, se o sensor de temperatura da bobina da unidade detectar que a temperatura do evaporador está abaixo de  $40^{\circ}\text{C}$  e o diferencial entre a temperatura da bobina e da sala estiver abaixo de  $19^{\circ}\text{C}$ , ele entra em operação do compressor por 20 minutos, após o qual inicia descongelando por 5 minutos e o indicador de energia pisca.

### Proteção de sobrecarga

Em caso de queda de energia, para proteger o compressor, há um atraso de 3 minutos até o reinício.

### Drenagem

O sistema de auto-evaporação usa a água coletada para rarefazer as serpentinas do condensador para um desempenho mais eficiente. Não há necessidade de esvaziar o tanque de drenagem durante a operação de resfriamento, exceto durante a operação de desumidificação e em condições de alta humidade. A água condensada evapora no condensador e é evacuada através da mangueira de exaustão.

Para garantir uma operação contínua ou autônoma durante a desumidificação, conecte a mangueira de drenagem anexada à unidade. A água condensada pode fluir automaticamente para um balde ou drenar por gravidade. Quando a água estiver cheia, o display da unidade mostrará "FT" .

- Desligue a unidade antes de operar.
- Remova o plugue da abertura de saída de água e mantenha-o seguro.
- Conecte a mangueira de drenagem de forma segura e adequada; certifique-se de que não haja dobras ou obstruções.
- Coloque a saída da mangueira sobre um ralo ou balde e certifique-se de que a água pode fluir livremente.
- Não mergulhe a extremidade da mangueira na água, pois isso pode causar um bloqueio de ar.

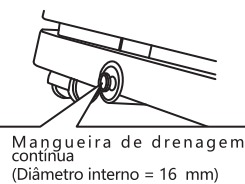
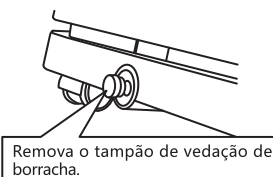

#### Para evitar derramamento de água:

- Como a pressão negativa da bandeja de drenagem de condensado é grande, incline a mangueira de drenagem para baixo em direção ao chão. O grau de inclinação deve exceder 20 graus.
- Endireite a mangueira para evitar qualquer armadilha de ar.



# LIMPEZA E MANUTENÇÃO

## LIMPANDO O FILTRO DE AR (a cada duas semanas)

A poeira se acumula no filtro e restringe o fluxo de ar. Um fluxo de ar restrito reduz a eficiência do sistema e bloqueios podem causar danos à unidade.

O filtro de ar requer limpeza regular. É removível para permitir uma limpeza fácil. Não opere a unidade sem um filtro de ar, ou o evaporador pode ser contaminado.

- Pressione o botão POWER para desligar a unidade e desconectar o cabo de alimentação.
- Remova a malha do filtro da unidade.
- Use um aspirador de pó para sugar a poeira do filtro de ar.
- Vire o filtro de ar e enxágue-o com água corrente. Deixe a água correr pelo filtro na direção oposta ao fluxo de ar. Deixe-o de lado e deixe-o secar completamente antes de reinstalar.

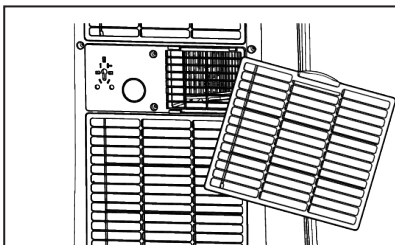

Fig 1. Desligue a unidade e remova os dois filtros de ar.



Figura 2. Enxágue o filtro de ar em água corrente.

### Atenção!!!

Não toque na superfície do evaporador com as mãos desprotegidas ou pode machucar os dedos.

## LIMPANDO O REFRIGERANTE

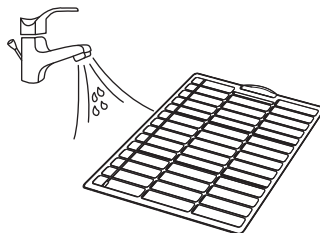
- 1.O gás / vapor é mais pesado que o ar e pode se acumular em espaços confinados, particularmente no nível do solo ou abaixo dele.
- 2.Elimine todas as fontes possíveis de ignição.
- 3.Use equipamento de proteção individual (EPI) adequado.
- 4.Evacue o pessoal desnecessário e isole e ventile a área.
- 5.Não permita que gases ou vapores entrem em contato com os olhos, pele ou roupas. Não respire vapores ou gás.
- 6.Evite a entrada em esgotos e águas públicas.
- 7.Interrompa a fonte da liberação, se for seguro fazê-lo. Considere o uso de spray de água para dispersar os vapores.
- 8.Isole a área até que o gás tenha se dispersado, então ventile e teste o gás antes de entrar. Contate as autoridades competentes após qualquer derramamento.

# SOLUÇÃO DE PROBLEMAS

Sintoma	Inspeção	Solução	
A unidade não está a funcionar.	√Verifique se a conexão de energia está firmemente conectada.	♦Insira o cabo de alimentação firmemente no soquete.	
	√Verifique se o indicador do nível de água está aceso.	♦Esvazie a bandeja de drenagem removendo o tampão de borracha.	
	√Verifique a temperatura ambiente.	♦A faixa de temperatura operacional é de 5 a 35 °C.	
A unidade trabalha com capacidade reduzida.	√Verifique se há sujeira no filtro de ar.	♦Limpe o filtro de ar conforme necessário.	
	√Verifique se o duto de ar está bloqueado.	♦Limpe o obstáculo.	
	√Verifique se a porta ou janela da sala está aberta.	♦Mantenha a porta e as janelas fechadas.	
	√Verifique se o modo de operação desejado foi selecionado e a temperatura ajustada corretamente.	♦Defina o modo e a temperatura adequadamente, conforme especificado no manual.	
	√A mangueira de exaustão soltou.	♦Certifique-se de que a mangueira de exaustão esteja firmemente conectada.	
Vazamento de água	√Transbordar ao mover a unidade.	♦Esvazie o tanque de água antes do transporte.	
	√Verifique se a mangueira de drenagem está dobrada.	♦Endireite a mangueira para evitar armadilhas.	
Barulho excessivo	√Verifique se a unidade está bem posicionada.	♦Coloque a unidade em uma superfície horizontal estável.	
	√Verifique se há peças soltas e vibrando.	♦Fixe e aperte as peças.	
	√O ruído soa como água fluindo.	♦O ruído vem do fluido refrigerante. Isto é normal.	
Foutcodes	E0	√Verifique se há danos no chicote de fios da placa de vídeo.	♦Verifique se há danos no chicote de fios da placa de vídeo.
	E1	√Verifique a conexão ou substitua-a. Limpe ou substitua o sensor de temperatura.	♦Verifique a conexão ou substitua-a. Limpe ou substitua o sensor de temperatura.
	E2	√Verifique a conexão ou substitua-a. Limpe ou substitua o sensor de temperatura.	♦Verifique a conexão ou substitua-a. Limpe ou substitua o sensor de temperatura.
	Ft	√Avis de niveau haut d'eau de condensation.	♦Esvazie a bandeja de drenagem removendo o tampão de borracha.

## ARMAZENAMENTO

Armazenamento de longo prazo - Se você não for usar a unidade por um longo período de tempo (mais do que algumas semanas), é melhor limpá-la e secá-la completamente. Armazene a unidade conforme descrito nas etapas abaixo:

- 1.Desconecte a unidade. Remova a mangueira de exaustão e o kit de janela e guarde-os com a unidade.
- 2.Drene a água restante da unidade.
- 3.Limpe o filtro e deixe-o secar completamente em uma área à sombra.
- 4.Recupere o cabo de alimentação.
- 5.Reinstale o filtro.
- 6.A unidade deve ser mantida na posição vertical durante o armazenamento.
- 7.Armazene a máquina em um local bem ventilado, seco e interno, onde não haja risco de gás não corrosivo.

### ATENÇÃO:

O evaporador dentro da máquina deve ser seco antes que a unidade seja embalada para evitar mofo e danos aos componentes. Desconecte a unidade e coloque-a em uma área aberta e seca por alguns dias para secar. Outra forma de secar o aparelho é ligar a máquina, ajustá-la para o modo de ventilação de baixo vento e mantê-la neste estado até que o tubo de drenagem fique seco. Isso mantém o interior do corpo seco e evita o aparecimento de bolor.

## DISPOSIÇÃO

	<p><b>Liberar refrigerante para a atmosfera é estritamente proibido!</b></p> <p>Não descarte aparelhos elétricos como lixo municipal não selecionado; usar instalações de coleta separada. Entre em contato com o governo local para obter informações sobre os sistemas de coleta disponíveis. Se os aparelhos elétricos forem descartados em aterros ou lixões, substâncias perigosas podem vazar para o lençol freático e entrar na cadeia alimentar, prejudicando sua saúde e bem-estar.</p>
---	--

GARANTIA: DOIS ANOS



SAMSPARTY SL  
CL CABAÑA 78, 45210 YUNCOS ,TOLEDO,ESPAÑA  
B45824786

---

**[HTTP://WWW.AIGOSTAR.COM](http://www.aigostar.com)**

MADE IN P.R.C